

## Aブロック

T参加	選手名		1	2	3	4	勝ゲーム(A)	負ゲーム(B)	ポイント(A)-(B)	勝敗	順位		
リーダー 1	豊住 直樹	H	/	:	6:0	6:0	12	0	12	2:0	1		
	岩沢 雅司												
2	倉掛 富幸	P			:	:	:				:		
	小川 邦夫												
3	島崎 忠俊	ポ			0:6	:		6:0	6	6	0	1:1	2
	小寺 哲博												
4	根岸 修	55			0:6	:	0:6		0	12	-12	0:2	3
	高松 真人												

## Bブロック

T参加	選手名		1	2	3	4	勝ゲーム(A)	負ゲーム(B)	ポイント(A)-(B)	勝敗	順位									
リーダー 1	佐野 博士	信	/	7:5	6:0	:	13	5	8	2:0	1									
	江黒 宗大	S																		
2	山崎 洋幸	55										5:7		6:0	:	11	7	4	:	2
	佐藤 和也																			
3	武居 敏之	A										0:6	0:6		:	0	12	-12	:	3
	柿本 新一																			
4	齋木 亮太	コ										:	:	:					:	
	石井 誠																			

## Cブロック

T参加	選手名		1	2	3	4	勝ゲーム(A)	負ゲーム(B)	ポイント(A)-(B)	勝敗	順位									
リーダー 1	武田 一	F	/	6:1	6:4	:	12	5	7	2:0	1									
	長谷部 弘之																			
2	木村 幸司	信										1:6		:	3:6	4	12	-8	0:2	4
	吉井 治																			
3	伊藤 治男	55										4:6	:		6:2	10	8	2	1:1	2
	日野 博樹																			
4	新井 洋一郎	市										:	6:3	2:6		8	9	-1	1:1	3
	若槻 佳孝																			

### Dブロック

T参加	選手名		1	2	3	4	勝ゲーム(A)	負ゲーム(B)	ポイント(A)-(B)	勝敗	順位
リーダー 1	原 敬一郎	A	/	6:2	6:1	:	12	3	9	2:0	1
	宮島 弘樹										
2	小堺 紳	ポ		2:6	:	6:7 (4)	8	13	-5	0:2	4
	大古田 隆司										
3	高橋 功	D		1:6	:	6:3	7	9	-2	1:1	2
	瀬川 靖彦										
4	双木 克紀	信		:	7:6	3:6	10	12	-2	1:1	3
	渋谷 大一										

### Eブロック

T参加	選手名		1	2	3	4	勝ゲーム(A)	負ゲーム(B)	ポイント(A)-(B)	勝敗	順位
リーダー 1	南 豊	T	/	4:6	6:1	:	10	7	3	1:1	3
	松村 翔太										
2	横山 勇夫	55		6:4	:	5:7	11	11	0	1:1	2
	横山 弘和										
3	根本 智章	S		1:6	:	3:6	4	12	-8	0:2	4
	木崎 浩司										
4	宮島 直人	A		:	7:5	6:3	13	8	5	2:0	1
	内藤 守										

### Fブロック

T参加	選手名		1	2	3	4	勝ゲーム(A)	負ゲーム(B)	ポイント(A)-(B)	勝敗	順位	
リーダー 1	小池 誠一	信	/	6:0	6:1	:	12	1	11	2:0	1	
	篠崎 翔平											
2	関根 浩和	市		0:6	:	2:6	:	2	12	-10	0:2	3
	大河原 正好											
3	佐々木 俊彦	55		1:6	6:2	:	:	7	8	-1	1:1	2
	中村 亘											
4	久保木 弘	D		:	:	:	:	:	:	:	:	:
	永田 宏平											



# 一般 男子ダブルス 1位トーナメント

1セット(デュース、6・6タイブレ有)

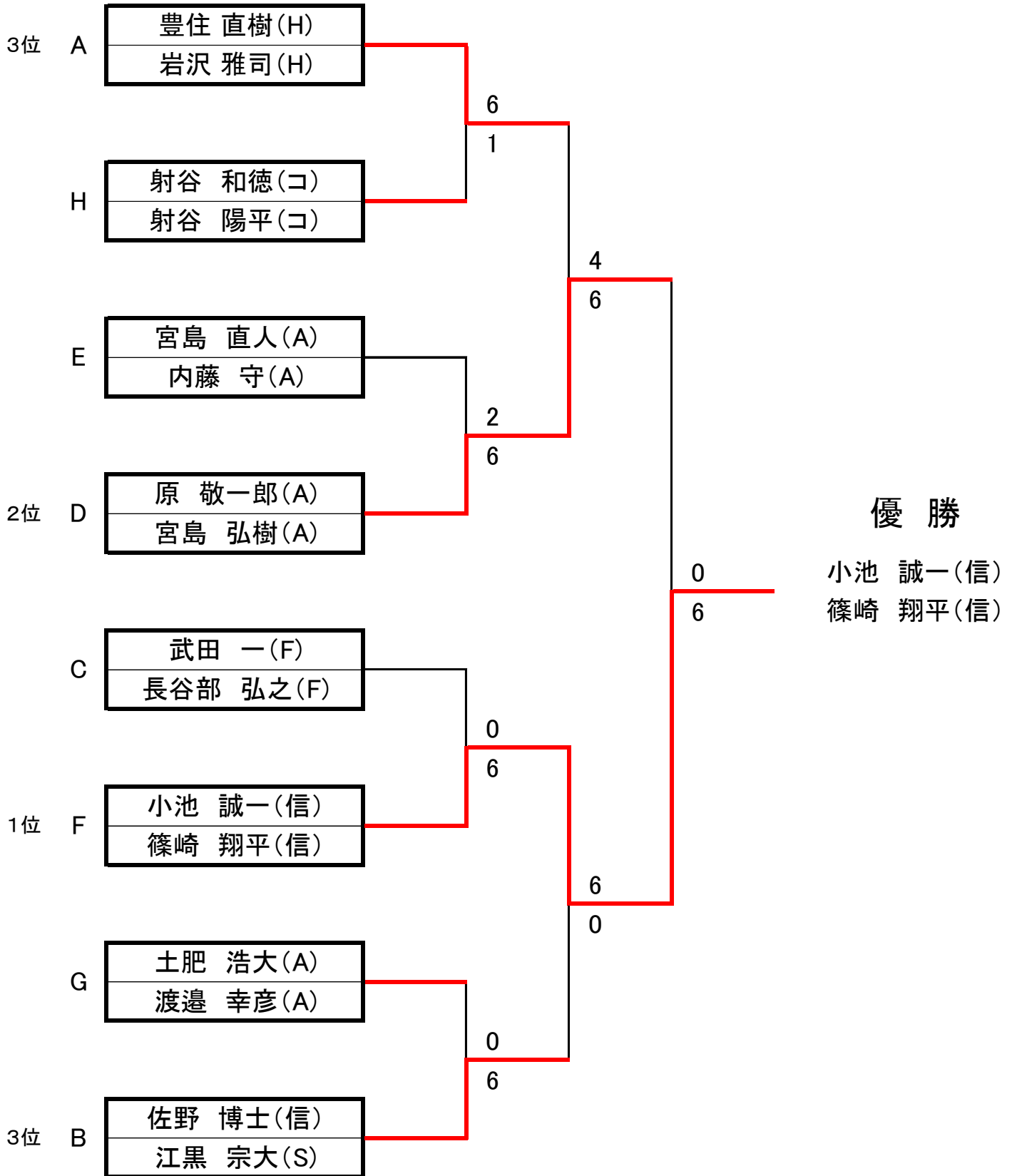

# 一般 男子ダブルス 2位トーナメント

1セット(デュース、6・6タイブレ有)

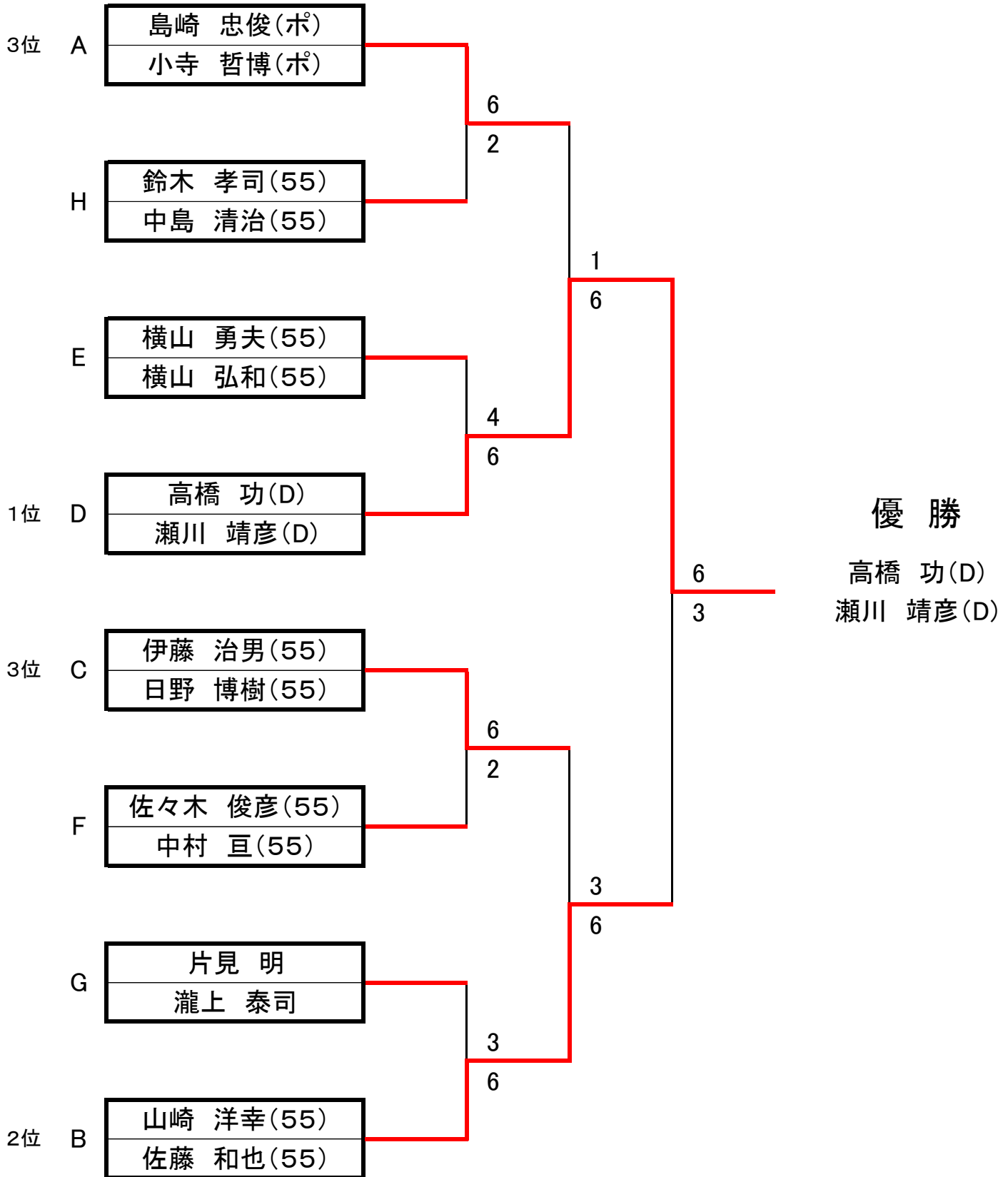

# 一般 男子ダブルス 3位トーナメント

1セット(デュース、6・6タイブレ有)

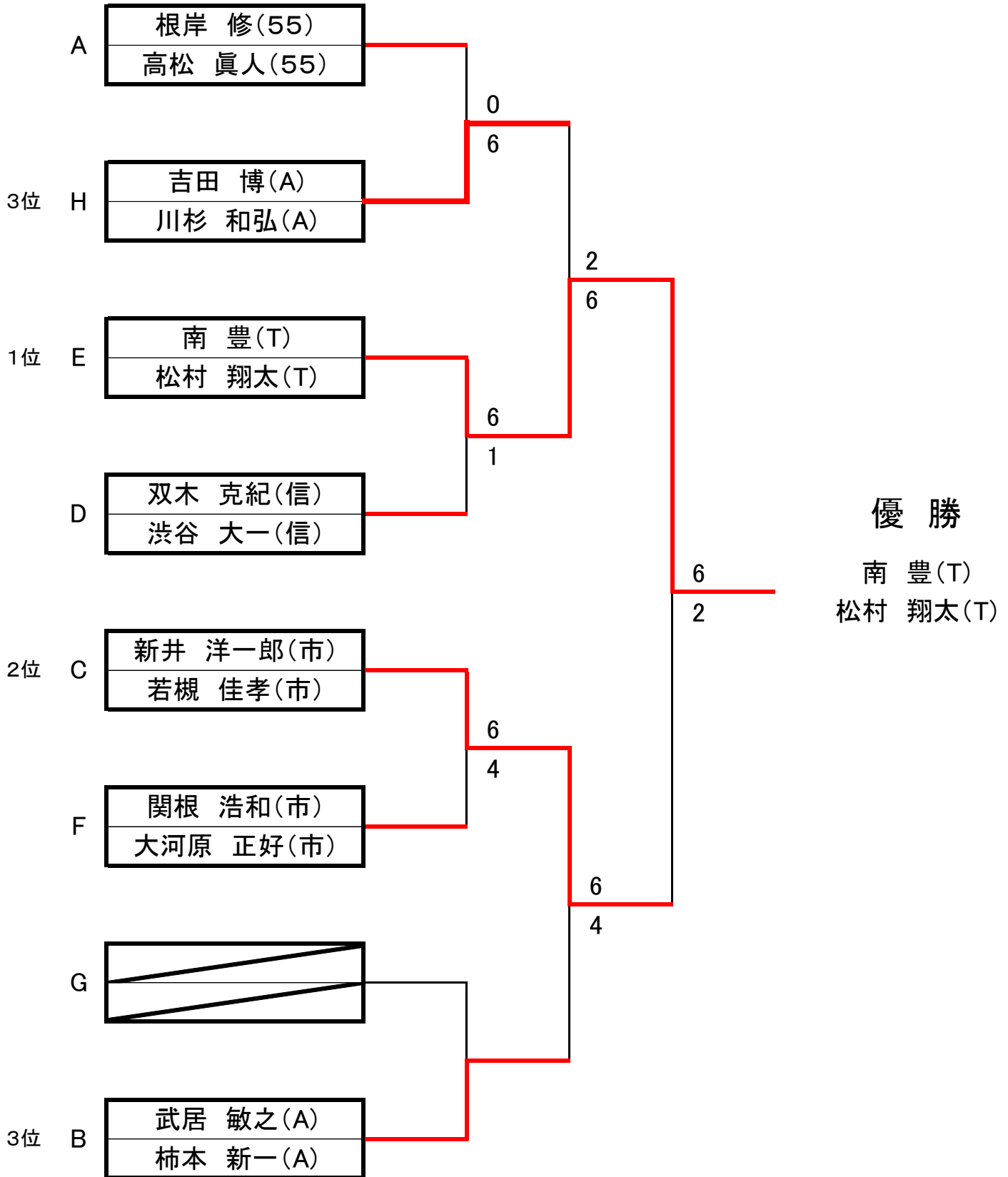

# 一般 男子ダブルス 4位トーナメント

1セット(デュース、6・6タイブレ有)

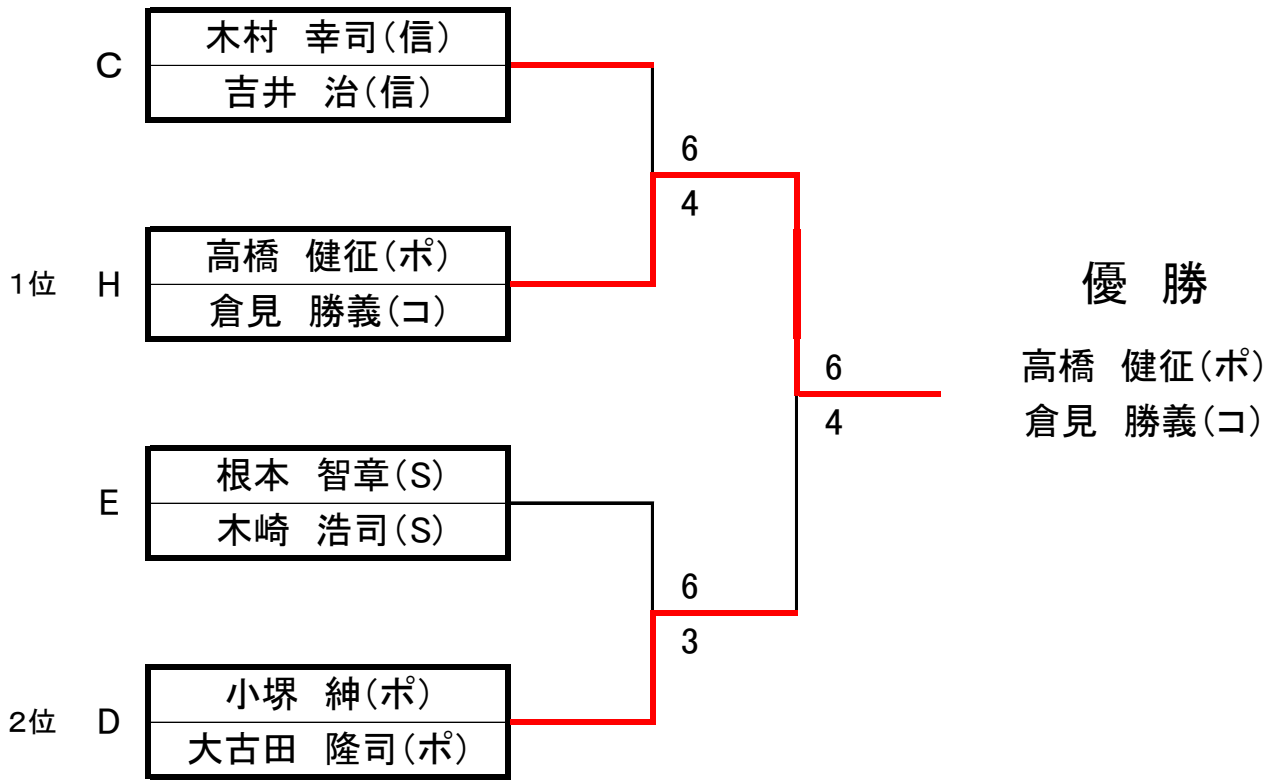





## Dブロック

T参加	選手名		1	2	3	4	勝ゲーム(A)	負ゲーム(B)	ポイント(A)-(B)	勝敗	順位
リーダー 1	西 秀美	D	/	6:0	6:4	:	12	4	8	2:0	1
	今田 末男										
2	大原 伸治	55		0:6	:	6:2	6	8	-2	1:1	3
	横山 勇夫										
3	吉田 博	A		4:6	:	6:0	10	6	4	1:1	2
	木戸 数明										
4	河野 正治	HM		:	2:6	0:6	2	12	-10	0:2	4
	岡田 博裕										

## Eブロック

T参加	選手名		1	2	3	4	勝ゲーム(A)	負ゲーム(B)	ポイント(A)-(B)	勝敗	順位
リーダー 1	竹井 正一	55	/	:	:	:				:	
	小川 邦夫	P									
2	浅見 節	S		:	2:6	3:6	5	12	-7	0:2	3
	熊谷 一夫										
3	山崎 洋幸	55		:	6:2	6:7	12	9	3	1:1	2
	中島 克昌										
4	鈴木 健史	S		:	6:3	7:6	13	9	4	2:0	1
	毛利 達夫	F									

## Fブロック

T参加	選手名		1	2	3	4	勝ゲーム(A)	負ゲーム(B)	ポイント(A)-(B)	勝敗	順位
リーダー 1	宮木 伸夫	H	/	6:3	6:4	:	12	7	5	2:0	1
	寺西 信一										
2	杉山 真司	コ		3:6	:	4:6	7	12	-5	0:2	4
	藤江 孝司										
3	藤田 明彦	ポ		4:6	:	6:2	10	8	2	1:1	2
	清水 芳雄										
4	高橋 健征	ポ		:	6:4	2:6	8	10	-2	1:1	4
	上岡 純一	F									

# 一般 ベテラン男子ダブルス 1位トーナメント

1セット(デュース、6・6タイブレ有)

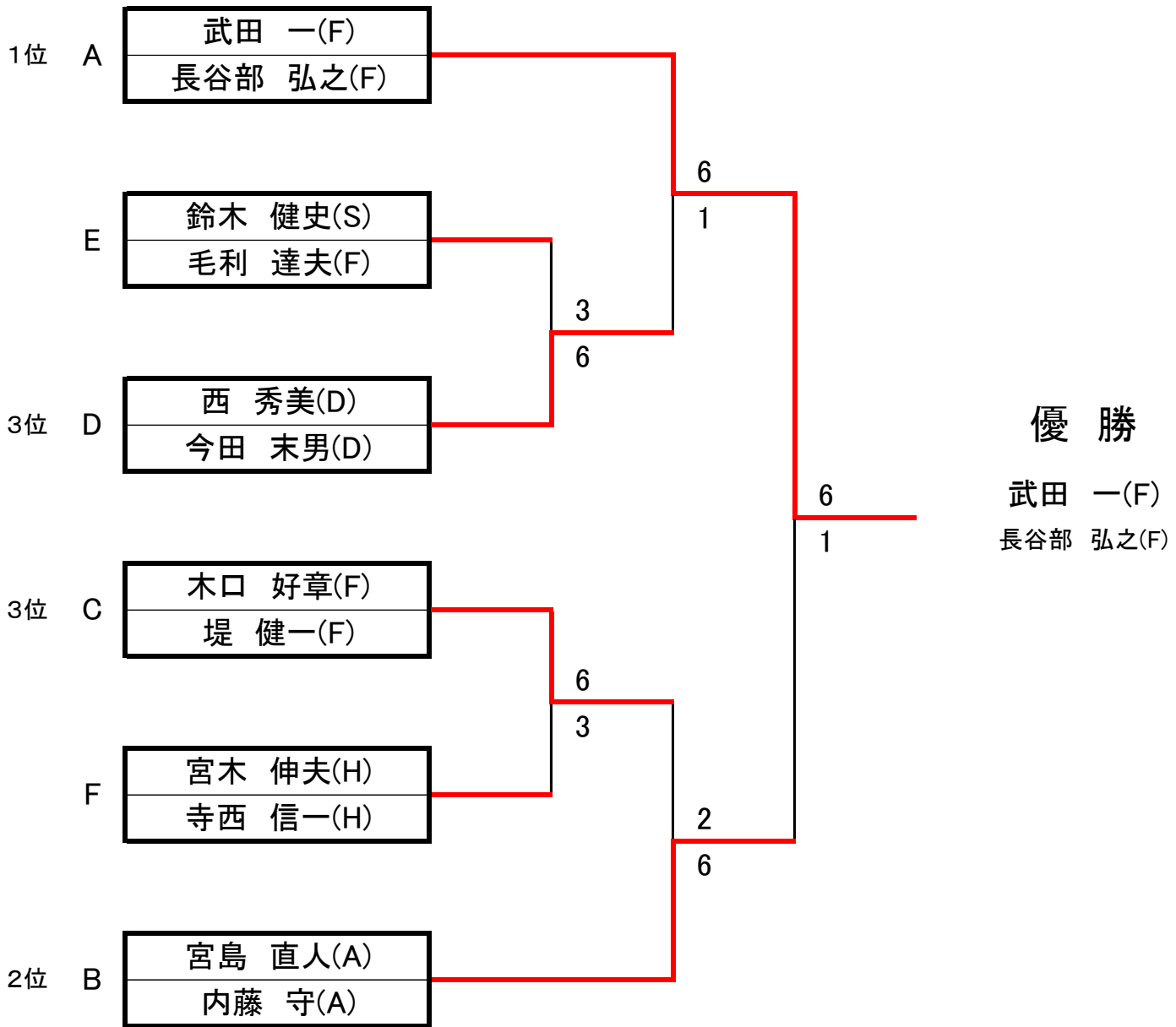

# 一般 ベテラン男子ダブルス 2位トーナメント

1セット(デュース、6・6タイブレ有)

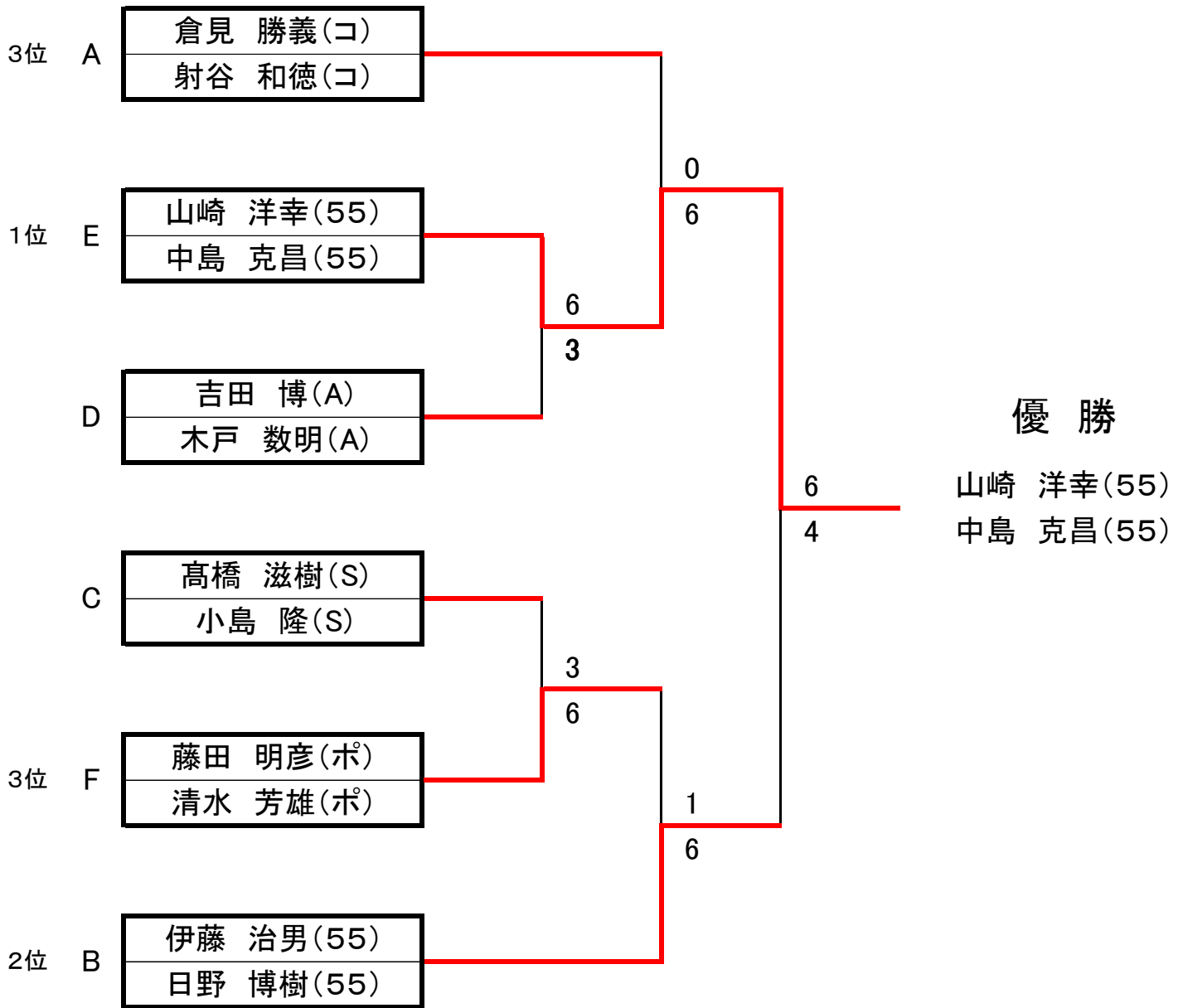

# 一般 ベテラン男子ダブルス 3・4位トーナメント

1セット(デュース、6・6タイブレ有)

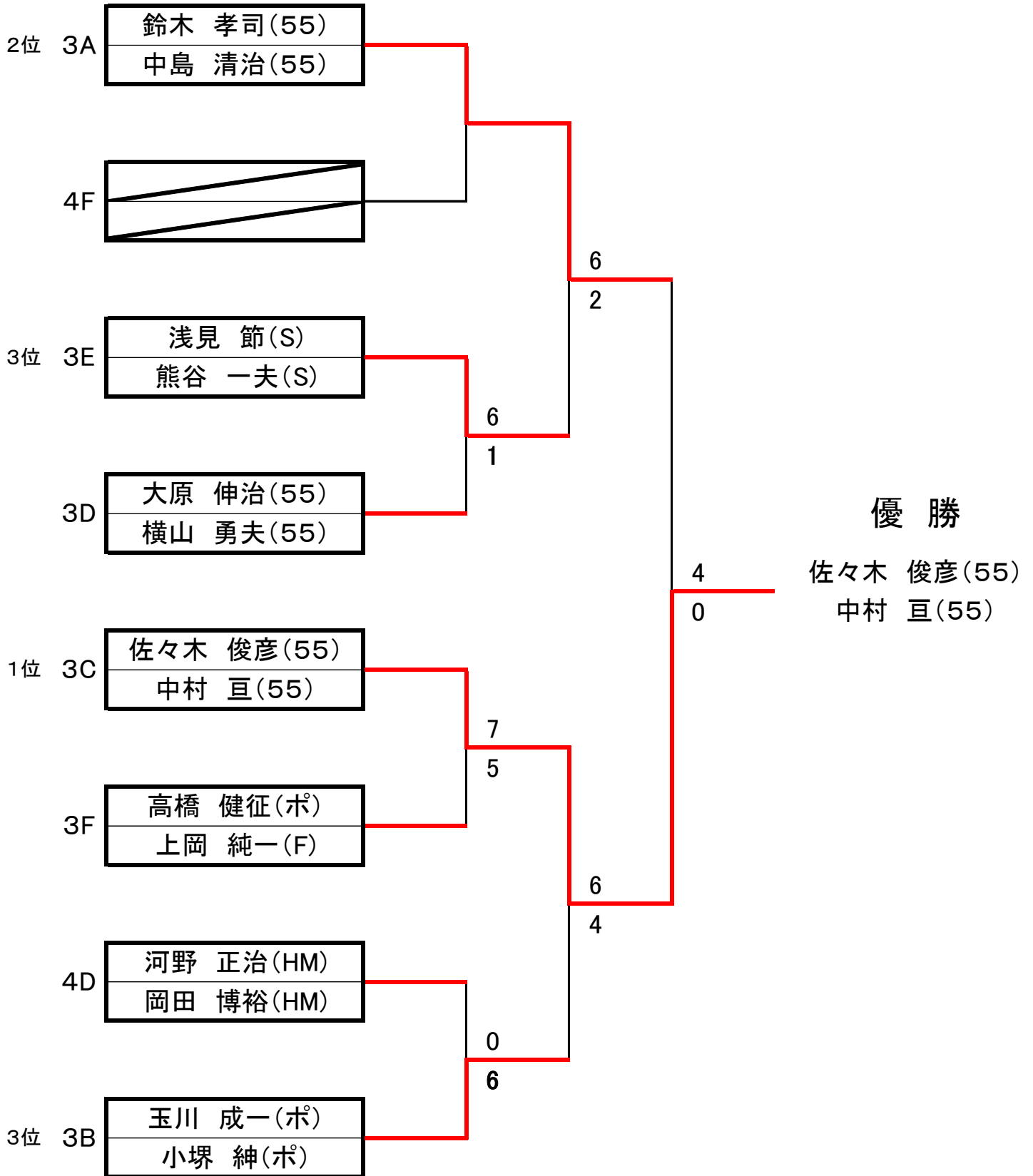

## Aブロック

T参加	選手名		1	2	3		勝ゲーム(A)	負ゲーム(B)	ポイント(A)-(B)	勝敗	順位
リーダー 1	宮島 静	A	/	6:4	6:2	■	12	6	6	2:0	1
	吉田 多恵子										
2	三橋 美紀	優		4:6	6:5		10	11	-11	1:1	2
	尾澤 昌美										
3	須田 美恵子	T		2:6	5:6		7	12	-5	0:2	3
	細田 利江	P									

## Bブロック

T参加	選手名		1	2	3	4	勝ゲーム(A)	負ゲーム(B)	ポイント(A)-(B)	勝敗	順位
リーダー 1	丸山 理恵	H	/	6:0	7:5	■	13	5	8	2:0	1
	宮崎 とみえ										
2	平沼 則子	優		0:6	0:6		0	12	-12	0:2	3
	久保田 幸子										
3	高橋 由美子	A		5:7	6:0		11	7	5	1:1	2
	八田 一美										

## Cブロック

T参加	選手名		1	2	3	4	勝ゲーム(A)	負ゲーム(B)	ポイント(A)-(B)	勝敗	順位
リーダー 1	梅本 由美子	A	/	:	1:6	6:0	7	6	1	1:1	2
	大野 政子	55									
2	横山 悦子	55		:	:	:	:	:	:	:	:
	石橋 幸恵										
3	小原 喜代美	H		6:1	:	6:0	12	1	11	2:0	1
	佐々木由紀子										
4	堀口 順子	優	0:6	:	0:6	0	12	-12	0:2	3	
	伊勢 美佐子										

## Dブロック

T参加	選手名		1	2	3	4	勝ゲーム(A)	負ゲーム(B)	ポイント(A)-(B)	勝敗	順位
リーダー 1	前原 洋子	H	/	3:6	:	6:1	9	7	2	1:1	3
	佐々木 栄代子										
2	三島 由理	S		6:3	6:4	:	12	7	5	2:0	1
	関下 千晶										
3	山内 陽子	55		:	4:6	6:0	10	6	4	1:1	2
	中野 恵美										
4	奥田 由紀子	優	1:6	:	0:6	1	12	-1	1	0:2	4
	松尾 光子										

## 女子ダブルス 1位トーナメント

1セット(デュース、6・6タイブレ有)

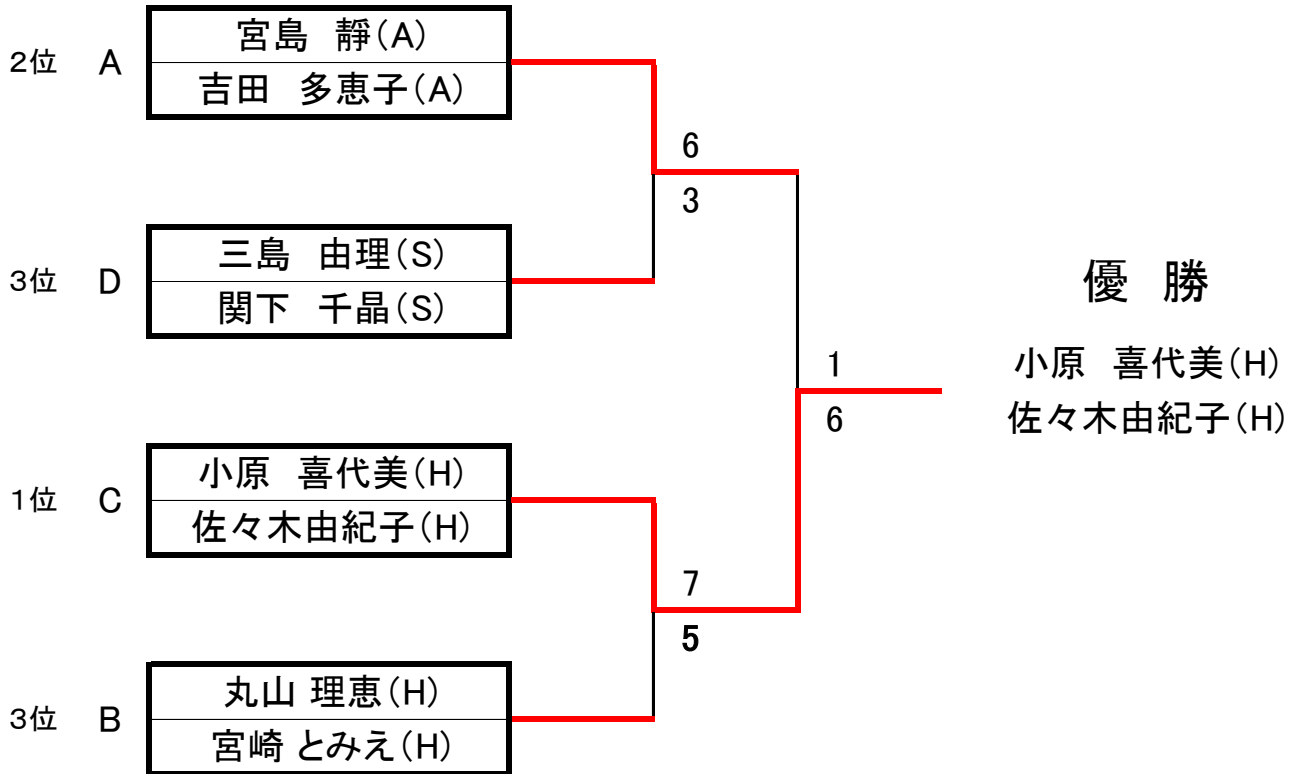

## 女子ダブルス 2位トーナメント

1セット(デュース、6・6タイブレ有)

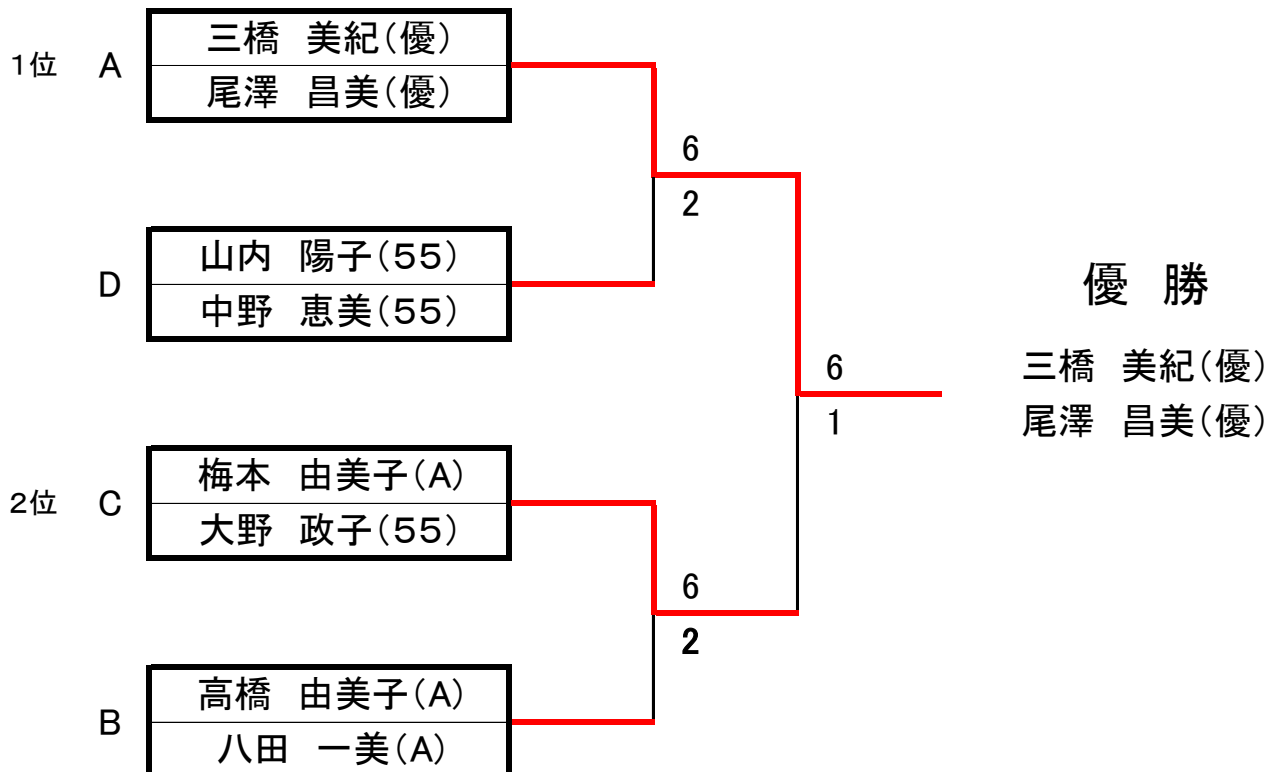

# 女子ダブルス 3・4位トーナメント

1セット(デュース、6・6タイブレ有)

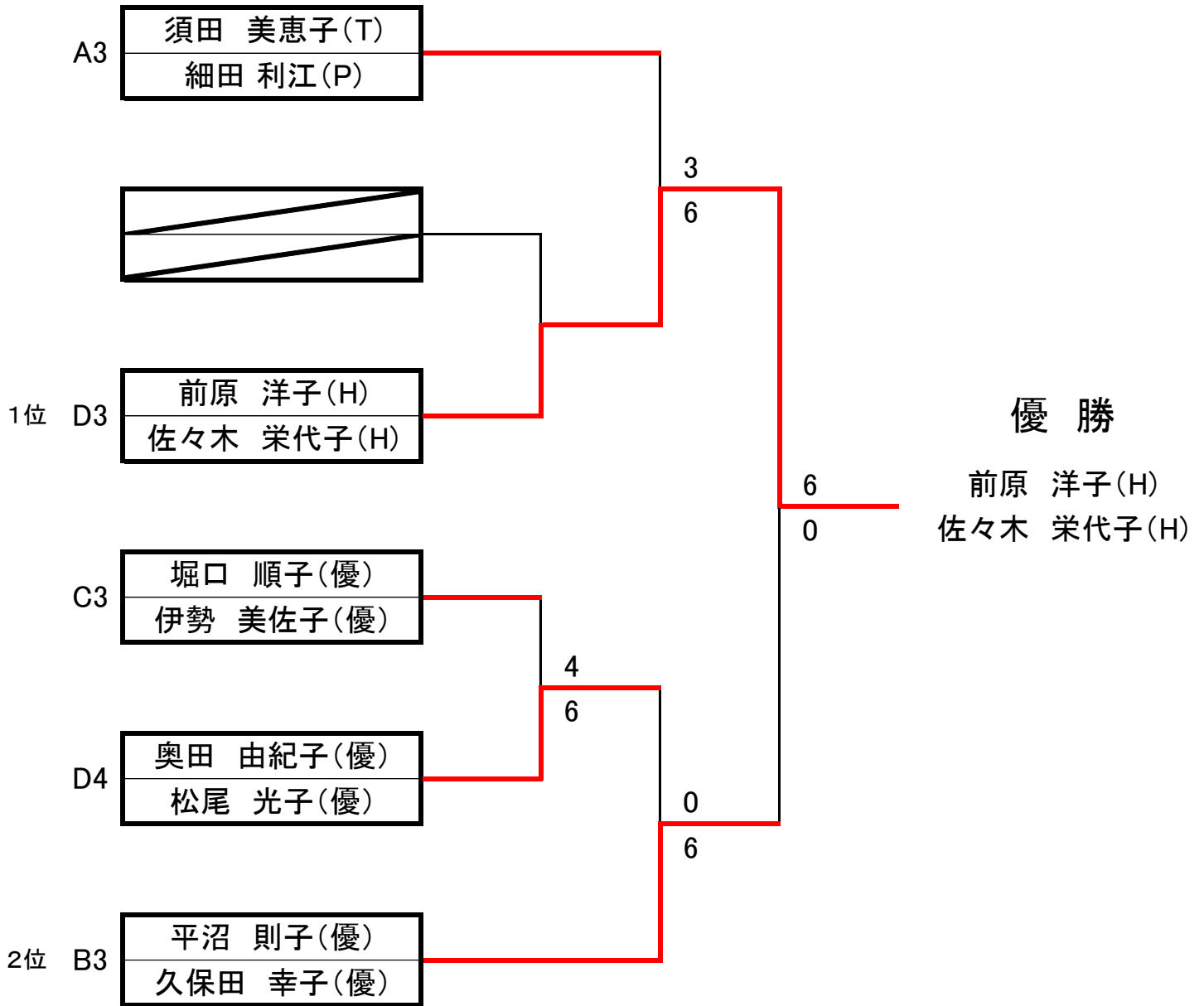

### Aブロック

T参加	選手名		1	2	3		勝ゲーム(A)	負ゲーム(B)	ポイント(A)-(B)	勝敗	順位
リーダー 1	和知 利郎	55	/	6:1	6:0		12	1	11	2:0	1
2	南 豊	T	1:6	/	6:3		7	9	-2	1:1	2
3	吉山 秀樹	A	0:6	3:6	/		3	12	-9	0:2	3

### Bブロック

#### 大会当日ドロワー変更

T参加	選手名		1	2	3		勝ゲーム(A)	負ゲーム(B)	ポイント(A)-(B)	勝敗	順位
リーダー 1	篠崎 翔平	信	/	:	:					:	
2	武田 守広	市	:	/	:					:	
3	根本 智章	S	:	:	/					:	

### Cブロック

#### 大会当日ドロワー変更

T参加	選手名		1	2	3		勝ゲーム(A)	負ゲーム(B)	ポイント(A)-(B)	勝敗	順位
リーダー 1	長谷部 弘之	F	/	:	:					:	
2	豊住 直樹	H	:	/	:					:	
3	原 敬一郎	A	:	:	/					:	

### Dブロック

#### 大会当日ドロワー変更

T参加	選手名		1	2	3	4	勝ゲーム(A)	負ゲーム(B)	ポイント(A)-(B)	勝敗	順位
リーダー 1	宮島 弘樹	A	/	:	:	:				:	
2	江黒 宗大	S	:	/	:	:				:	
3	本橋 健一	コ	:	:	/	:				:	
4	島田 英昭	T	:	:	:	/				:	



### Bブロック

### 大会当日ドロー変更

T参加	選手名		1	2		勝ゲーム(A)	負ゲーム(B)	ポイント(A)-(B)	勝敗	順位
リーダー 1	長谷部 弘之	F		6:1		6	1	5	1:0	1
2	島田 英昭	市	1:6			1	6	-5	0:1	2
									:	

### Cブロック

### 大会当日ドロー変更

T参加	選手名		1	2	3	勝ゲーム(A)	負ゲーム(B)	ポイント(A)-(B)	勝敗	順位
リーダー 1	宮島 弘樹	A		6:4	6:0	12	4	8	2:0	1
2	武田 守広	市	4:6		2:6	6	12	-6	0:2	3
3	本橋 健一	コ	0:6	6:2		6	8	-2	1:1	2

### Dブロック

### 大会当日ドロー変更

T参加	選手名		1	2	3	勝ゲーム(A)	負ゲーム(B)	ポイント(A)-(B)	勝敗	順位
リーダー 1	豊住 直樹	H		6:2	6:4	12	8	4	2:0	1
2	根本 智章	S	2:6		1:6	3	12	-9	0:2	3
3	江黒 宗大	S	4:6	6:1		10	7	3	1:1	2

## 男子シングル1部 1位トーナメント

1セット(デュース、6・6タイブレ有)

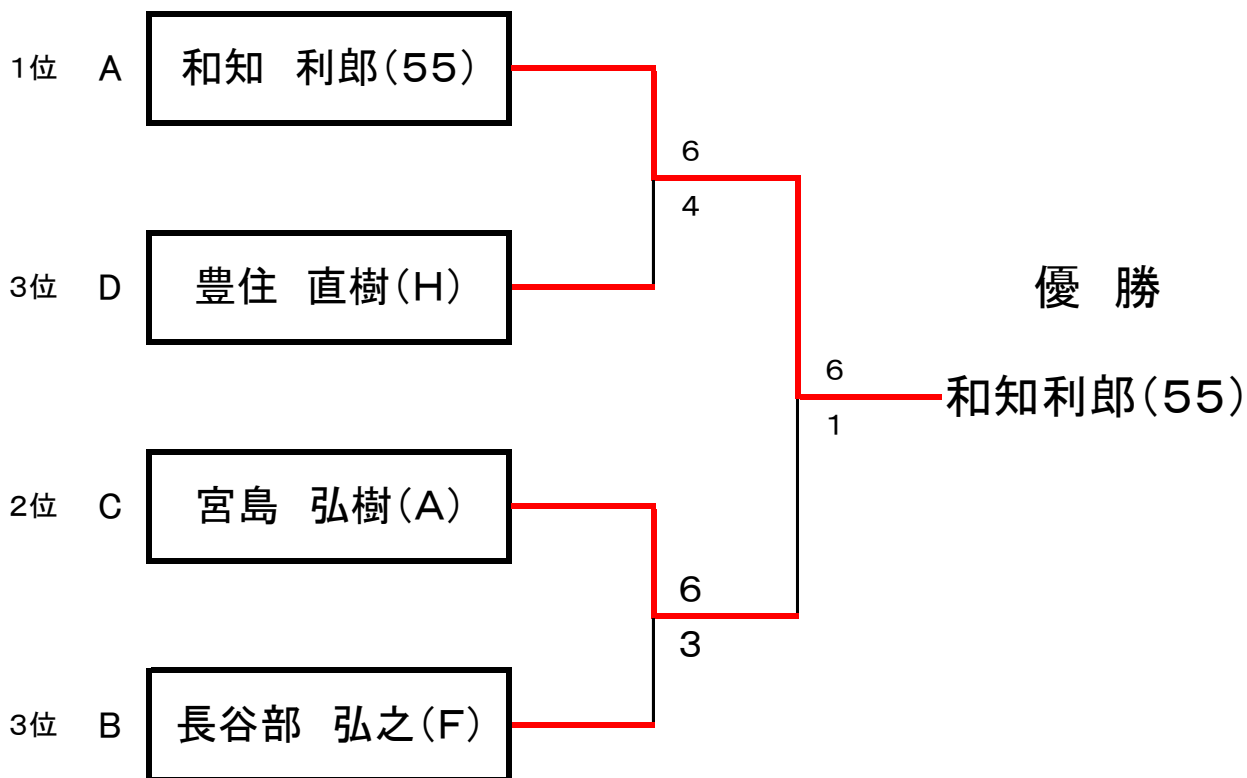

## 男子シングル1部 2位トーナメント

1セット(デュース、6・6タイブレ有)

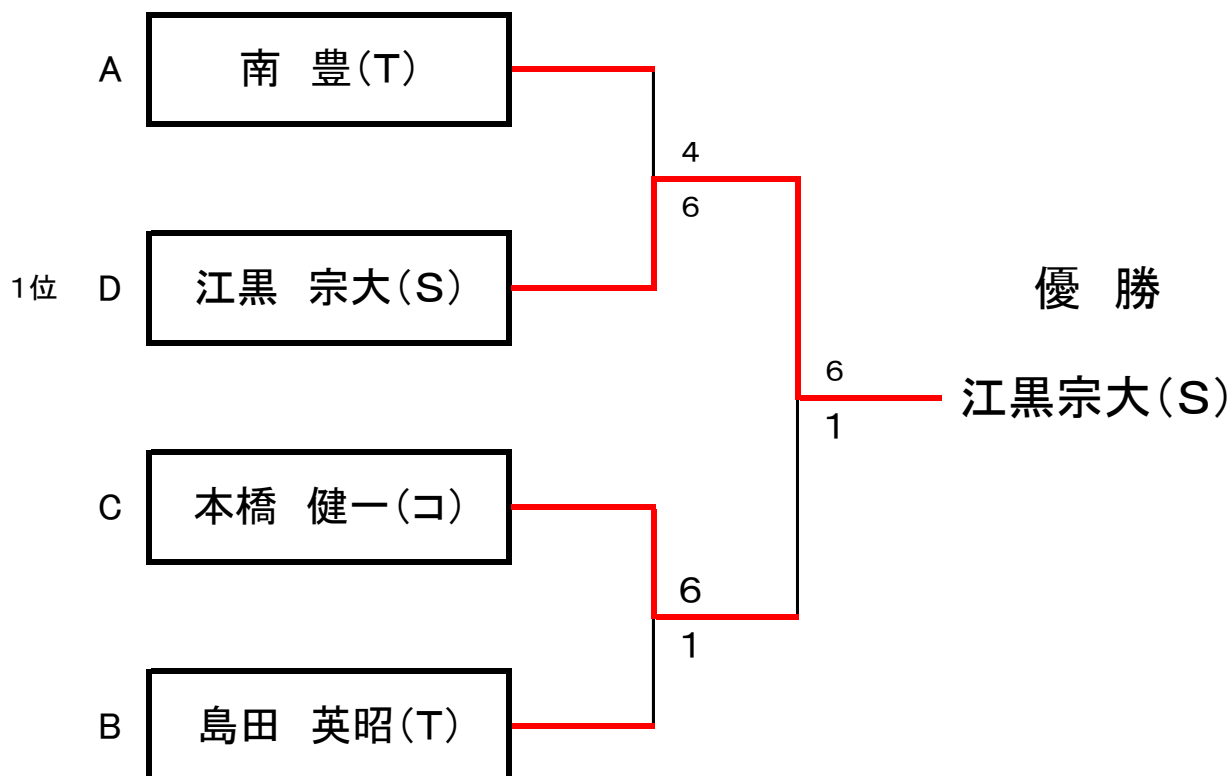

# 男子シングル1部 3・4位トーナメント

1セット(デュース、6・6タイブレ有)

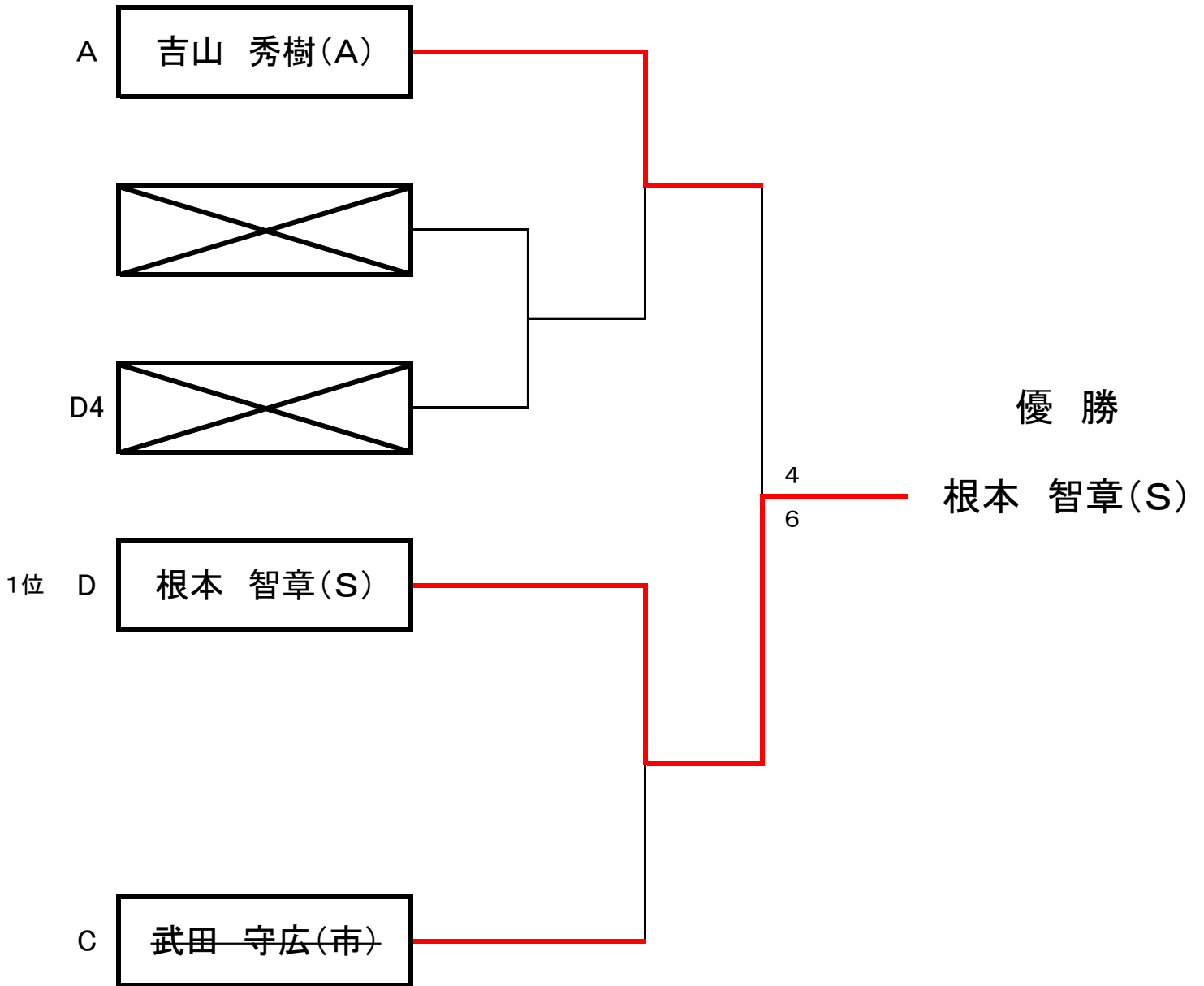

## Aブロック

T参加	選手名		1	2	3	4	勝ゲーム(A)	負ゲーム(B)	ポイント(A)-(B)	勝敗	順位
リーダー 1	渡邊 幸彦	A		6:0	6:0	6:0	18	0	18	3:0	1
2	永田 宏平	D	:		:	:				:	
3	吉田 和久	D	:	:		:				:	
4	川嶋 洋平	T	:	:	:					:	

## Bブロック

T参加	選手名		1	2	3	4	勝ゲーム(A)	負ゲーム(B)	ポイント(A)-(B)	勝敗	順位
リーダー 1	関根 浩和	市		6:1	6:3	:	12	4	8	2:0	1
2	森朝 文也	D	1:6		:	1:6	2	12	-10	0:2	4
3	射谷 陽平	コ	3:6	:		6:2	9	8	1	1:1	2
4	吉澤 高志	優	:	6:2	2:6		8	8	0	1:1	3

## Cブロック

T参加	選手名		1	2	3	4	勝ゲーム(A)	負ゲーム(B)	ポイント(A)-(B)	勝敗	順位
リーダー 1	瀬川 靖彦	D		:	0:6	0:6	0	12	-12	0:2	3
2	双木 克紀	信	:		:	:				:	
3	門脇 総	T	6:0	:		4:6	10	6	4	1:1	2
4	小寺 哲博	ホ	6:0	:	6:4		12	4	8	2:0	1

### Dブロック

T参加	選手名		1	2	3	4	勝ゲーム(A)	負ゲーム(B)	ポイント(A)-(B)	勝敗	順位
リーダー 1	竹井 正一	55	/	0:6	2:6	:	2	12	-10	0:2	3
2	土橋 直久	優	6:0	/	6:1	:	12	1	11	2:0	1
3	高橋 功	D	6:2	1:6	/	:	7	8	-1	1:1	2
4	木村 幸司	信	:	:	:	/				:	

### Eブロック

T参加	選手名		1	2	3	4	勝ゲーム(A)	負ゲーム(B)	ポイント(A)-(B)	勝敗	順位
リーダー 1	佐藤 和也	55	/	6:0	:	6:0	12	0	12	2:0	1
2	吉野 幸雄	コ	0:6	/	7:6 (4)	:	7	12	-5	1:1	3
3	岡田 翔太	T	:	6:7 (4)	/	2:6	8	13	-5	0:2	4
4	柏倉 稔	D	0:6	:	6:2	/	6	8	-2	1:1	2

### Fブロック

T参加	選手名		1	2	3	4	勝ゲーム(A)	負ゲーム(B)	ポイント(A)-(B)	勝敗	順位
リーダー 1	佐野 博士	信	/	6:0	:	6:0	12	0	12	2:0	1
2	武居 敏之	A	0:6	/	2:6	:	2	12	-10	0:2	4
3	木崎 浩司	S	:	6:2	/	1:6	3	8	-5	1:1	3
4	小島 康紀	D	0:6	:	6:1	/	6	7	-1	1:1	2

# 一般 男子シングル2部 1位トーナメント

1セット(デュース、6・6タイブレ有)

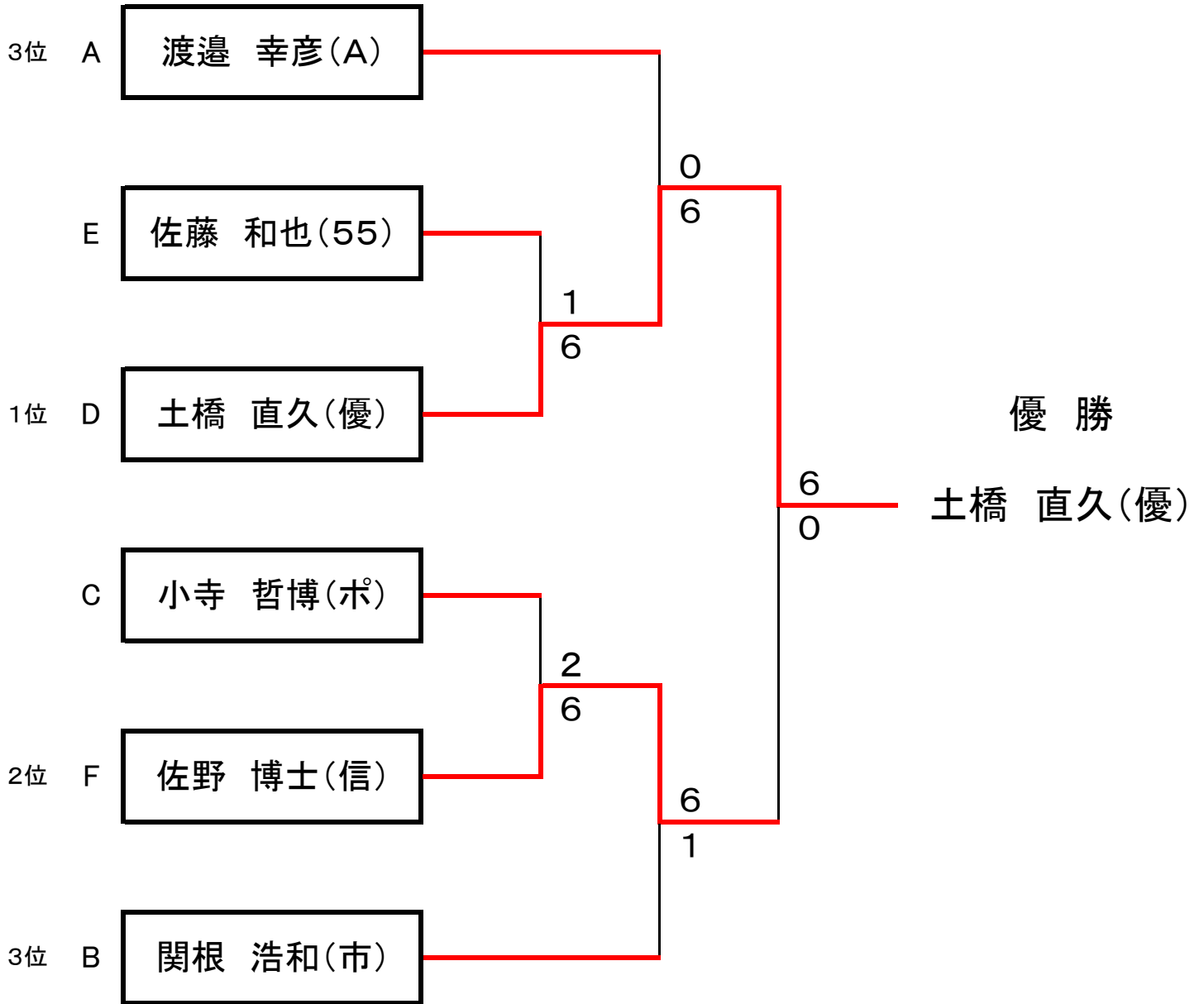

# 一般 男子シングル2部 2位トーナメント

1セット(デュース、6・6タイブレ有)

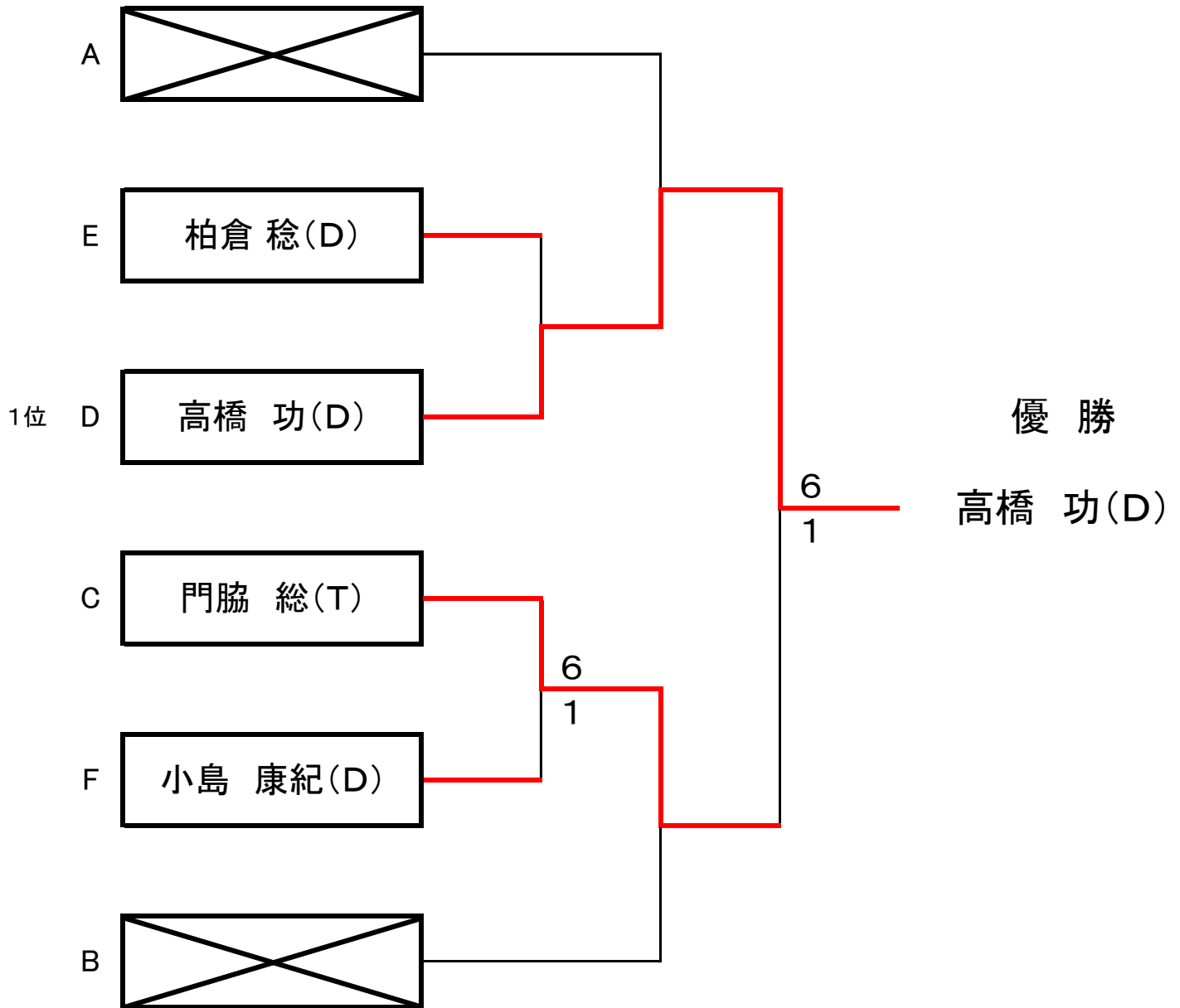

# 一般 男子シングル2部 3・4位トーナメント

1セット(デュース、6・6タイブレ有)

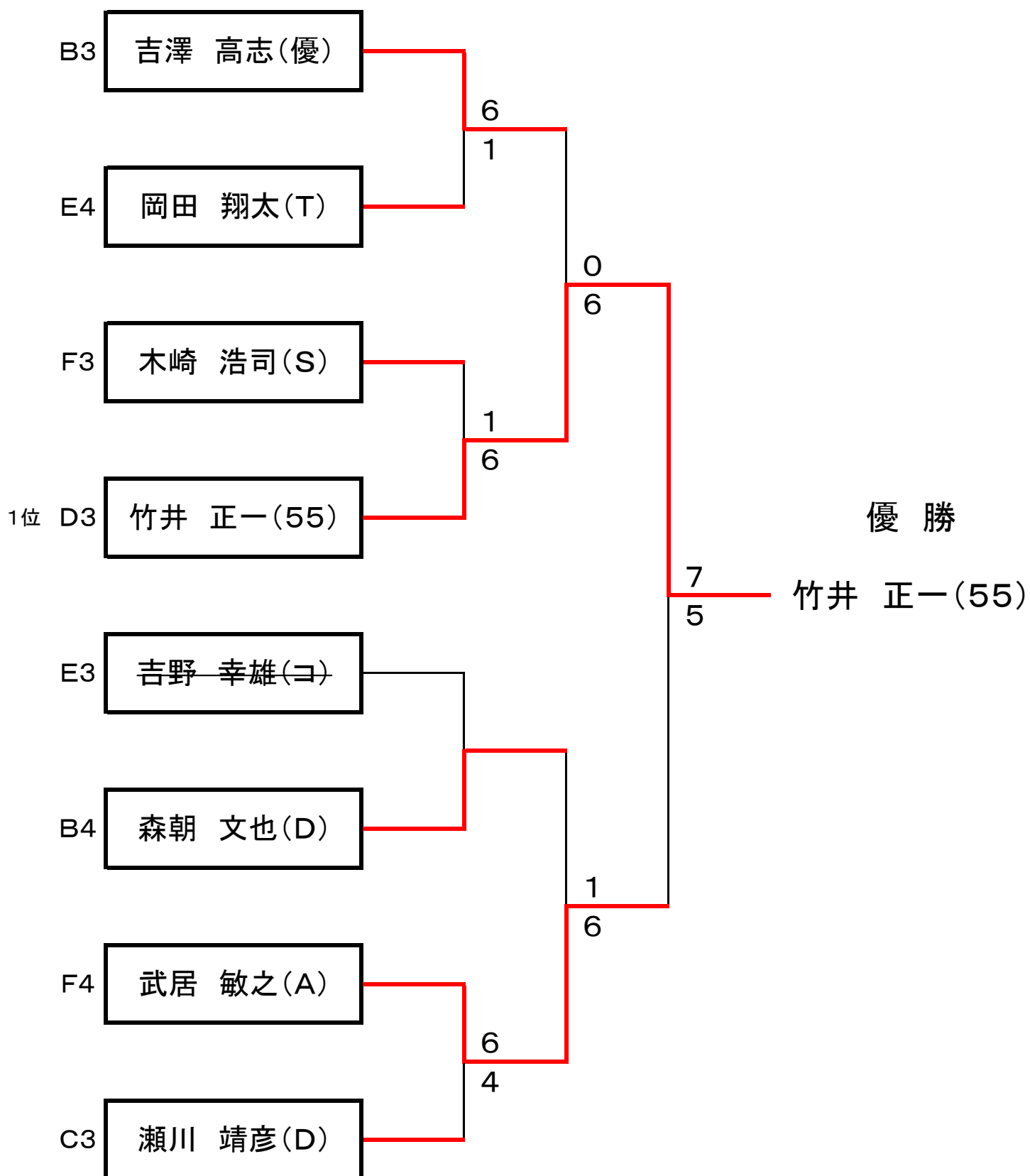



### Aブロック

T参加	選手名		1	2	3		勝ゲーム(A)	負ゲーム(B)	ポイント(A)-(B)	勝敗	順位
リーダー 1	今田 末男	D	/	6:0	6:3		12	3	9	2:0	1
2	玉川 成一	ポ	0:6	/	6:4		6	10	-4	1:1	2
3	鈴木 孝司	55	4:6	3:6	/		7	12	-5	0:2	3

### Bブロック

T参加	選手名		1	2	3		勝ゲーム(A)	負ゲーム(B)	ポイント(A)-(B)	勝敗	順位
リーダー 1	宮島 直人	A	/	:	6:1		6	1	5	1:0	1
2	<del>清水 芳雄</del>	ポ	:	/	:					:	
3	射谷 和徳	コ	1:6	:	/		1	6	-5	0:1	2

### Cブロック

T参加	選手名		1	2	3		勝ゲーム(A)	負ゲーム(B)	ポイント(A)-(B)	勝敗	順位
リーダー 1	都築 良三	S	/	6:3	6:3		12	6	6	2:0	1
2	小川邦夫	P	3:6	/	6:3		9	9	0	1:1	2
3	高橋 健征	ポ	3:6	3:6	/		6	12	-6	0:2	3

### Dブロック

T参加	選手名		1	2	3	4	勝ゲーム(A)	負ゲーム(B)	ポイント(A)-(B)	勝敗	順位
リーダー 1	鈴木 健史	S	/	2:6	:	4:6	6	12	-6	0:2	4
2	内藤 雅夫	H	6:2	/	4:6	:	10	8	2	1:1	2
3	藤江 孝司	コ	:	6:4	/	7:5	13	9	4	2:0	1
4	伊藤 治男	55	6:4	:	5:7	/	11	11	0	1:1	3

## Eブロック

T参加	選手名		1	2	3	4	勝ゲーム(A)	負ゲーム(B)	ポイント(A)-(B)	勝敗	順位
リーダー 1	杉山 真司	コ		:	1:6	3:6	4	12	-8	0:2	3
2	堤 健一	F	6:1		:	6:2	12	3	9	2:0	1
3	藤田 明彦	ポ	:	:		:				:	
4	中村 亘	55	6:3	2:6	:		8	9	-1	:	2

## Fブロック

コート

4人用

T参加	選手名		1	2	3	4	勝ゲーム(A)	負ゲーム(B)	ポイント(A)-(B)	勝敗	順位
リーダー 1	三島 章	S		:	6:1	6:0	12	1	11	2:0	1
2	倉見 勝義	コ	:		:	:				:	
3	武居 敏典	A	1:6	:		0:6	1	12	-11	0:2	3
4	寺西 信一	H	0:6	:	6:0		6	6	0	1:1	2

## Gブロック

T参加	選手名		1	2	3	4	勝ゲーム(A)	負ゲーム(B)	ポイント(A)-(B)	勝敗	順位
リーダー 1	山崎 洋幸	55		6:4	1:6	:	7	10	-3	1:1	2
2	熊谷 一夫	S	4:6		6:7	:	10	13	-3	0:2	4
3	越後谷 天恒	D	6:1	:		6:0	12	1	11	2:0	1
4	上岡 純一	F	:	7:6	0:6		7	12	-5	1:1	3

# ベテラン 男子シングルス 1位トーナメント

1セット(デュース、6・6タイブレ有)

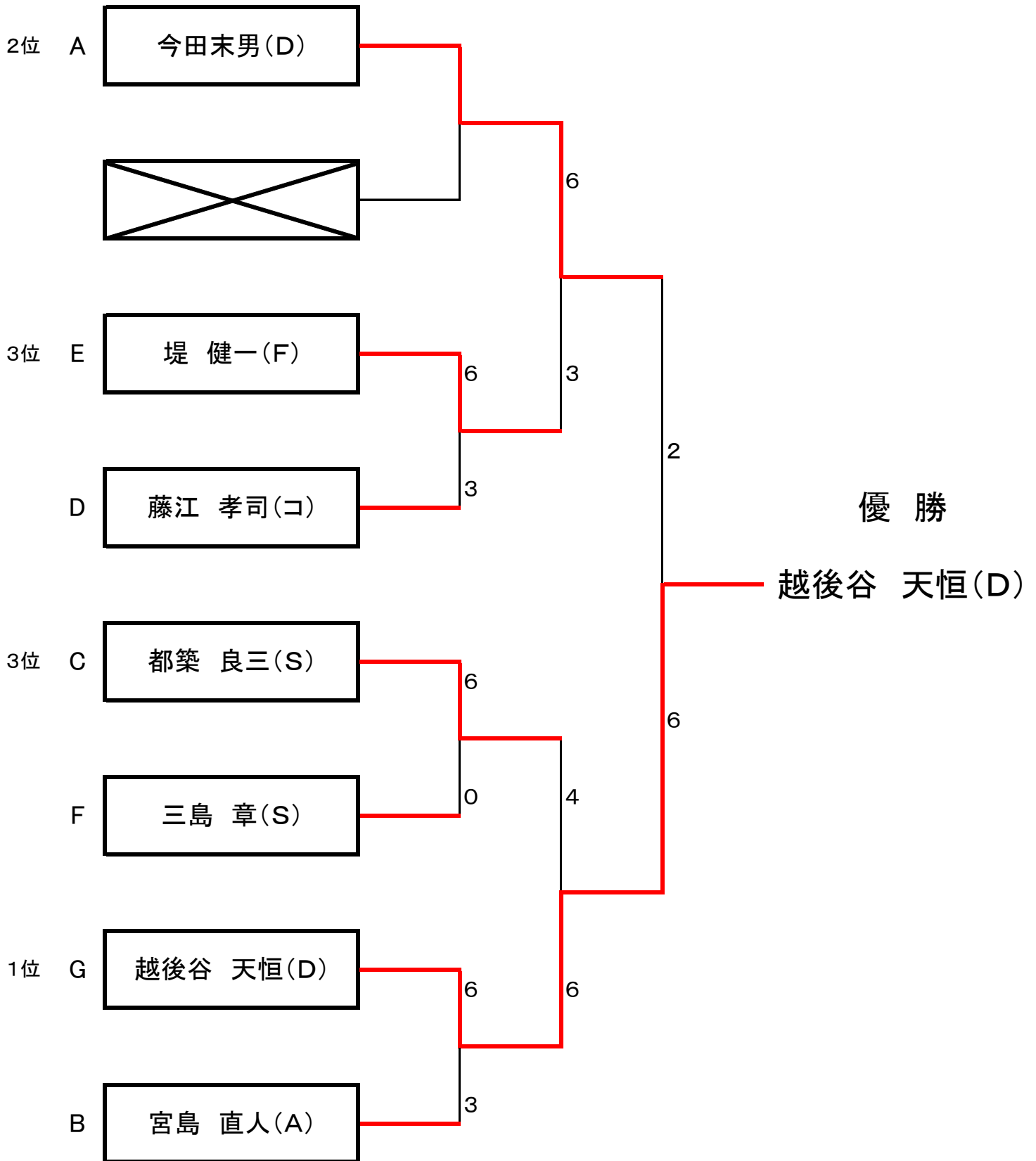

# ベテラン 男子シングルス 2位トーナメント

1セット(デュース、6・6タイブレ有)

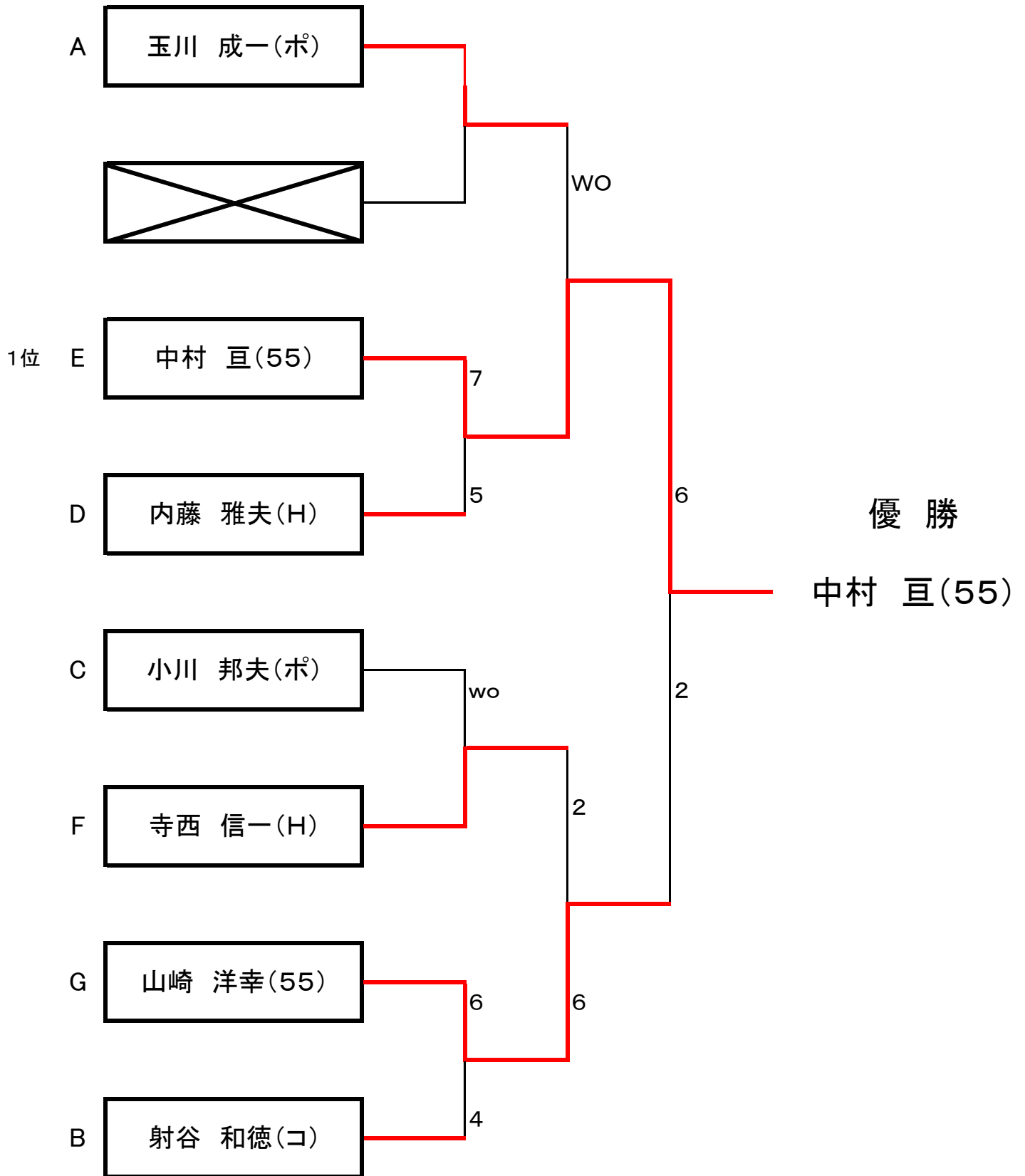

# ベテラン 男子ダブルス 3・4位トーナメント

1セット(デュース、6・6タイブレ有)

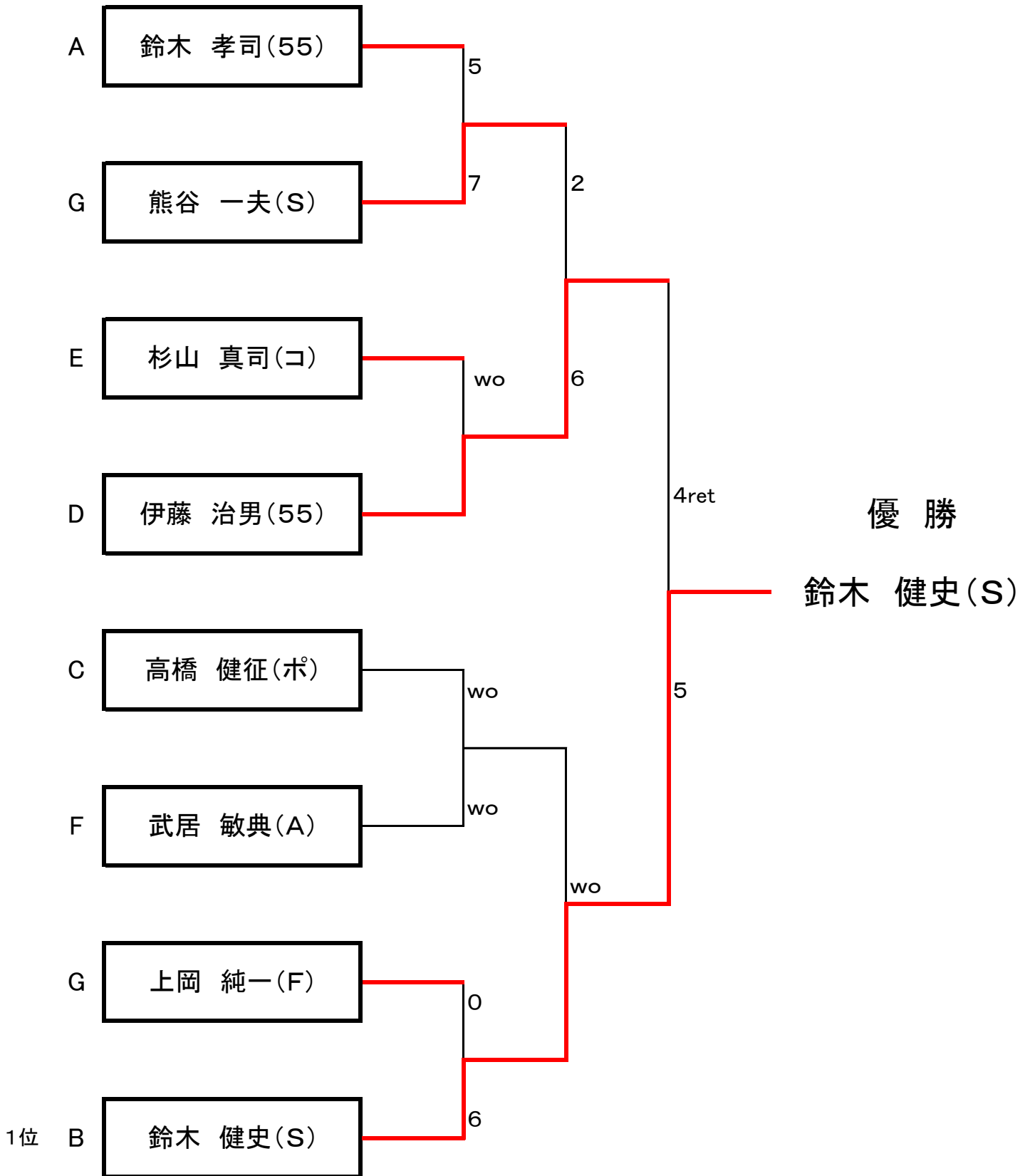

## Aブロック

T参加	選手名		1	2	3	4	勝ゲーム(A)	負ゲーム(B)	ポイント(A)-(B)	勝敗	順位
リーダー 1	宮島 静	A		6:1	6:2		12	3	9	2:0	1
2	近間 智佳	55	1:6		6:4		7	10	-3	1:1	2
3	土橋 綾子	優	2:6	4:6			6	12	-6	0:2	3

## Bブロック

T参加	選手名		1	2	3	4	勝ゲーム(A)	負ゲーム(B)	ポイント(A)-(B)	勝敗	順位
リーダー 1	丸山 理恵	H		6:4	:		6	4	2	1:0	1
2	田邊 真由美	S	4:6		:		4	6	-2	0:1	2
3	八田 一美	A	:	:						:	

## Cブロック

コート

3人用

T参加	選手名		1	2	3	4	勝ゲーム(A)	負ゲーム(B)	ポイント(A)-(B)	勝敗	順位
リーダー 1	中條 明子	S		6:0	6:2		12	2	10	2:0	1
2	山内 陽子	55	0:6		2:6		2	12	-10	0:2	3
3	久保田 幸子	優	2:6	6:2			8	8	0	1:1	2

## 1位リーグ戦

T参加	選手名	1	2	3	勝ゲーム(A)	負ゲーム(B)	ポイント(A)-(B)	勝敗
リーダー 1	宮島 静(A)		6:7 (10)	2:6	8	13	-5	0:2
2	丸山 理恵(H)	7:6 (10)		5:7	12	13	-1	1:1
3	中條 明子(S)	7:5	6:2		13	7	6	2:0

順位
3
2
1



# 女子シングルス 2・3位トーナメント

y

1セット(デュース、6・6タイブレ有)

