

# 一般 男子ダブルス 1位トーナメント

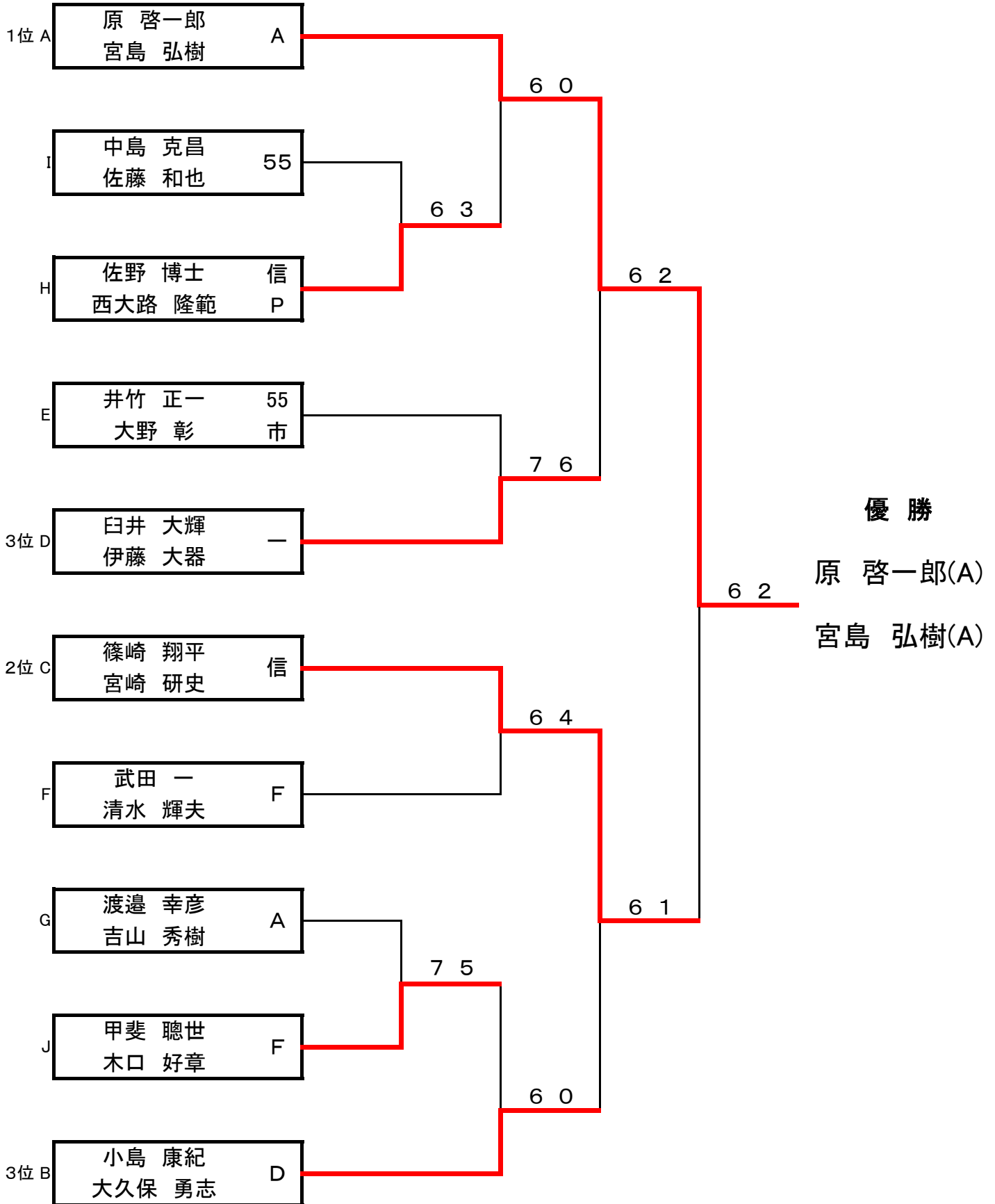

# 一般 男子ダブルス 2位トーナメント

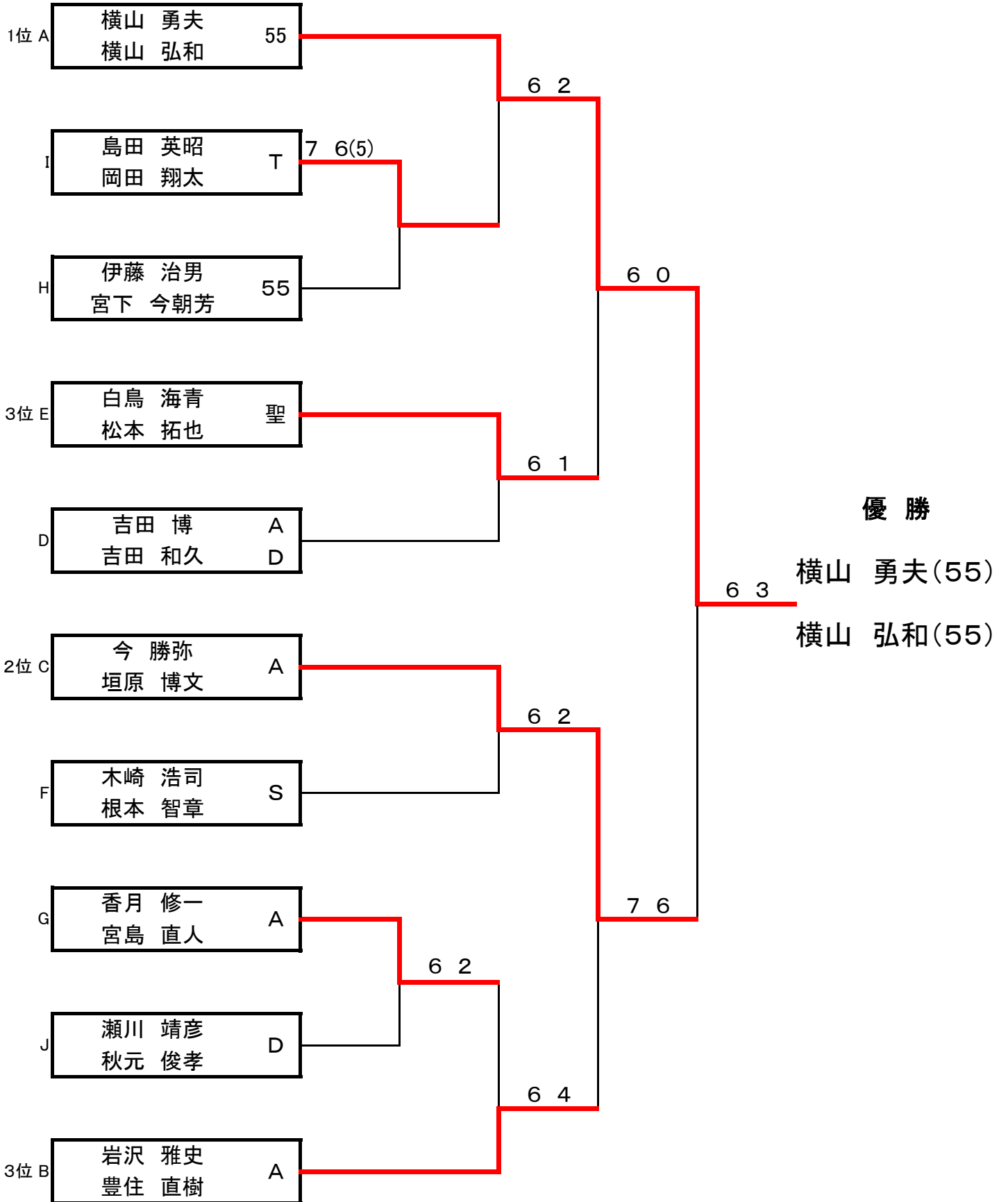

# 一般 男子ダブルス 3位トーナメント

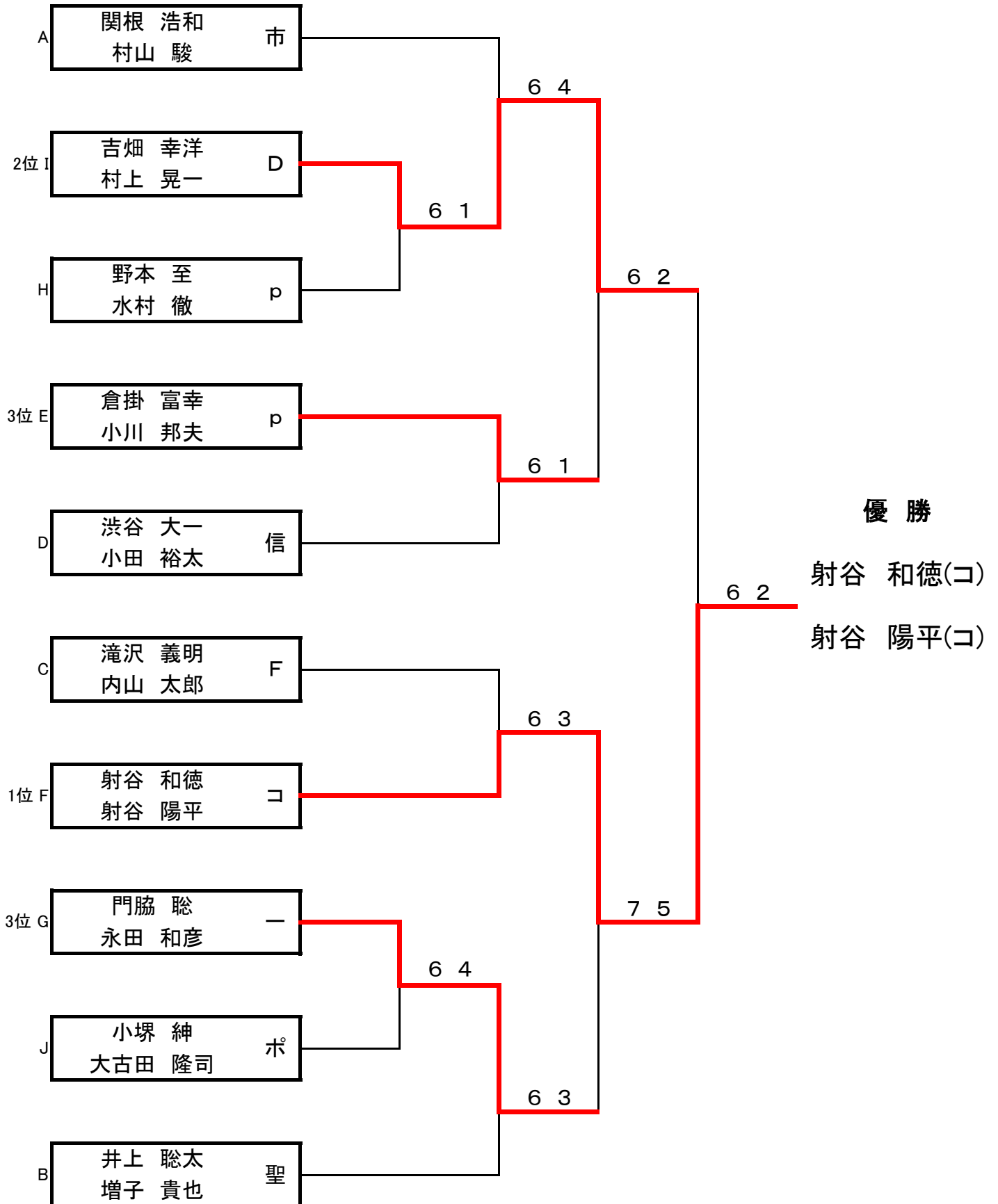

# 一般 男子ダブルス 4位トーナメント

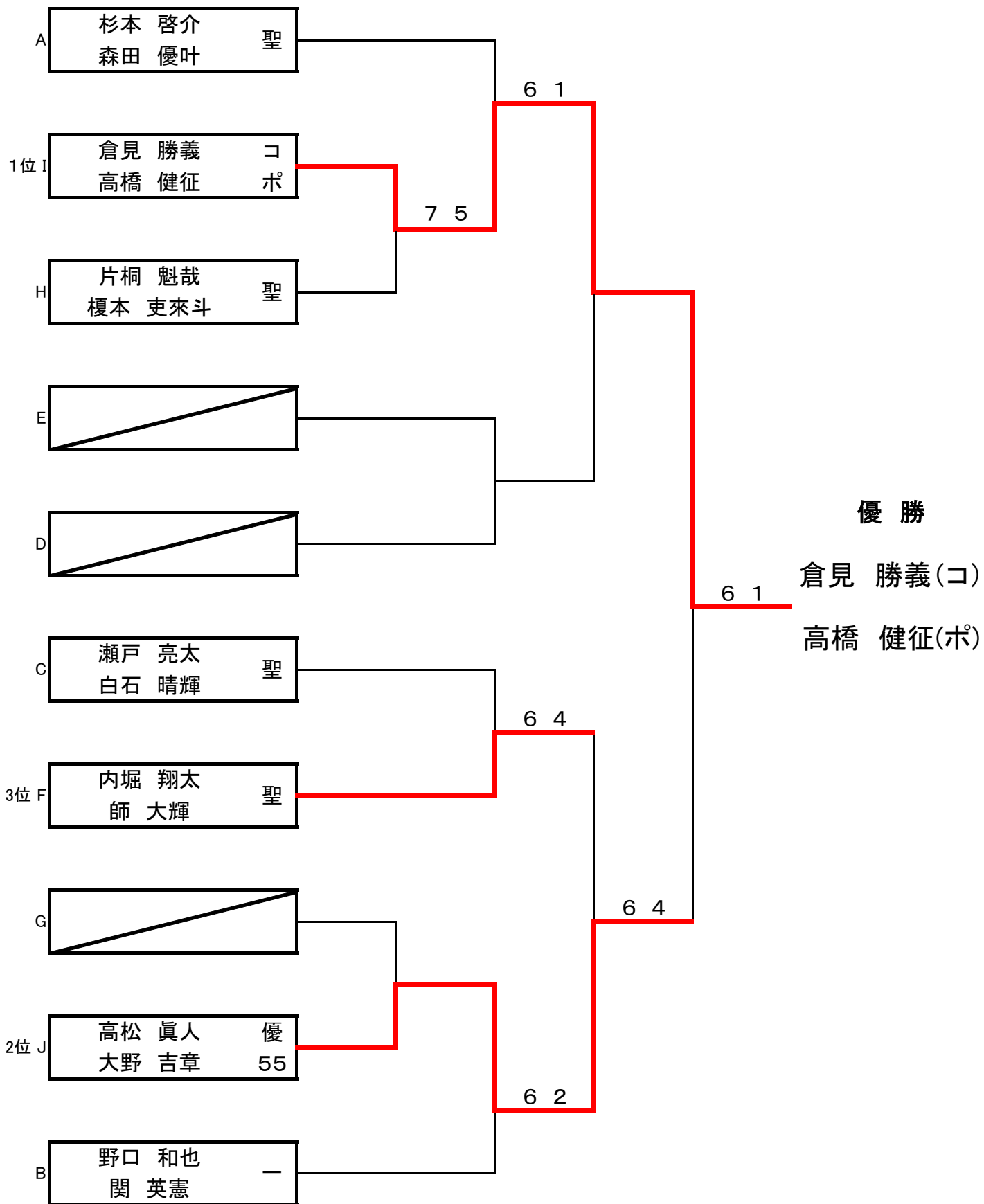

# ベテラン男子ダブルス 1位トーナメント

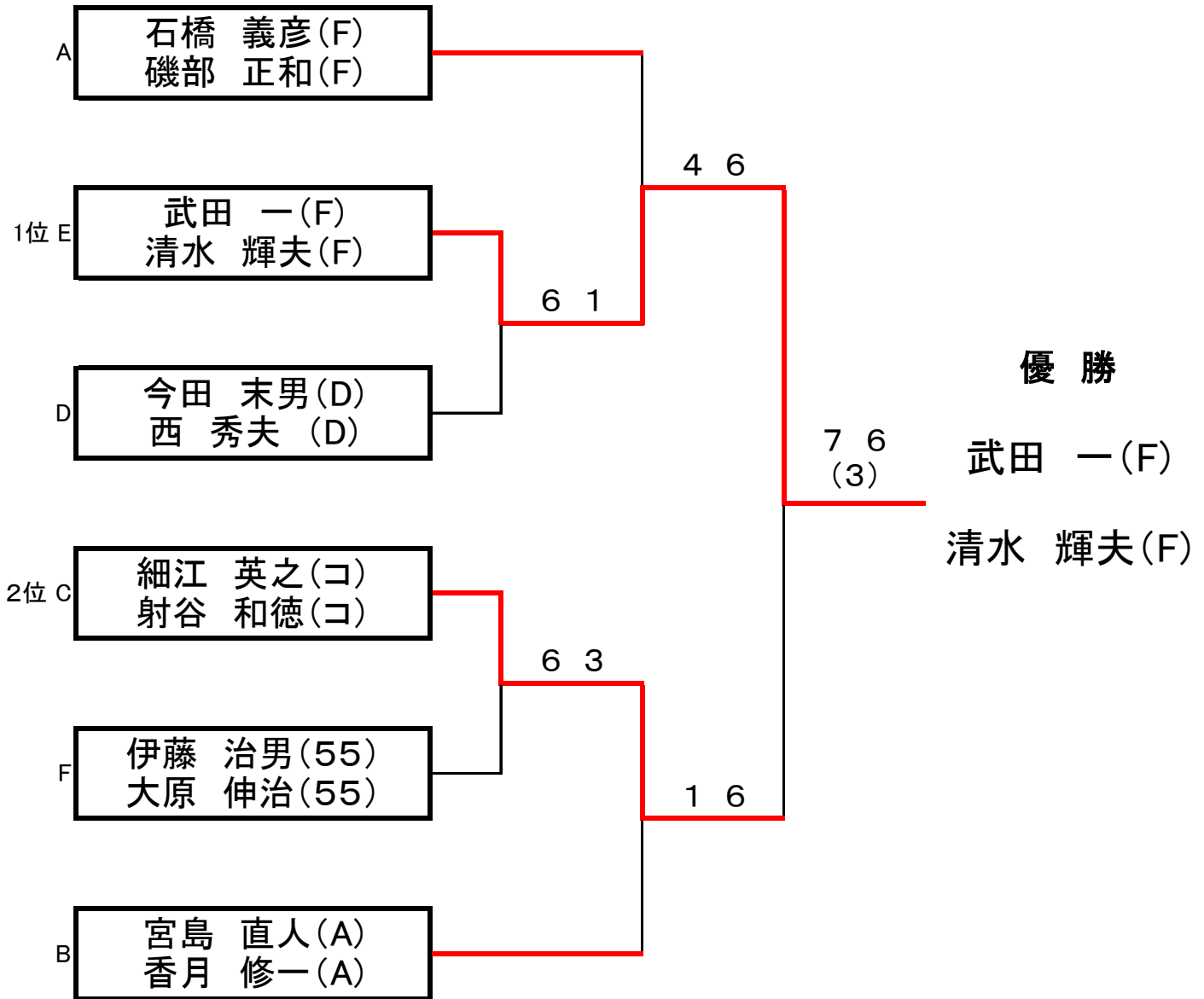

# ベテラン男子ダブルス 2位トーナメント

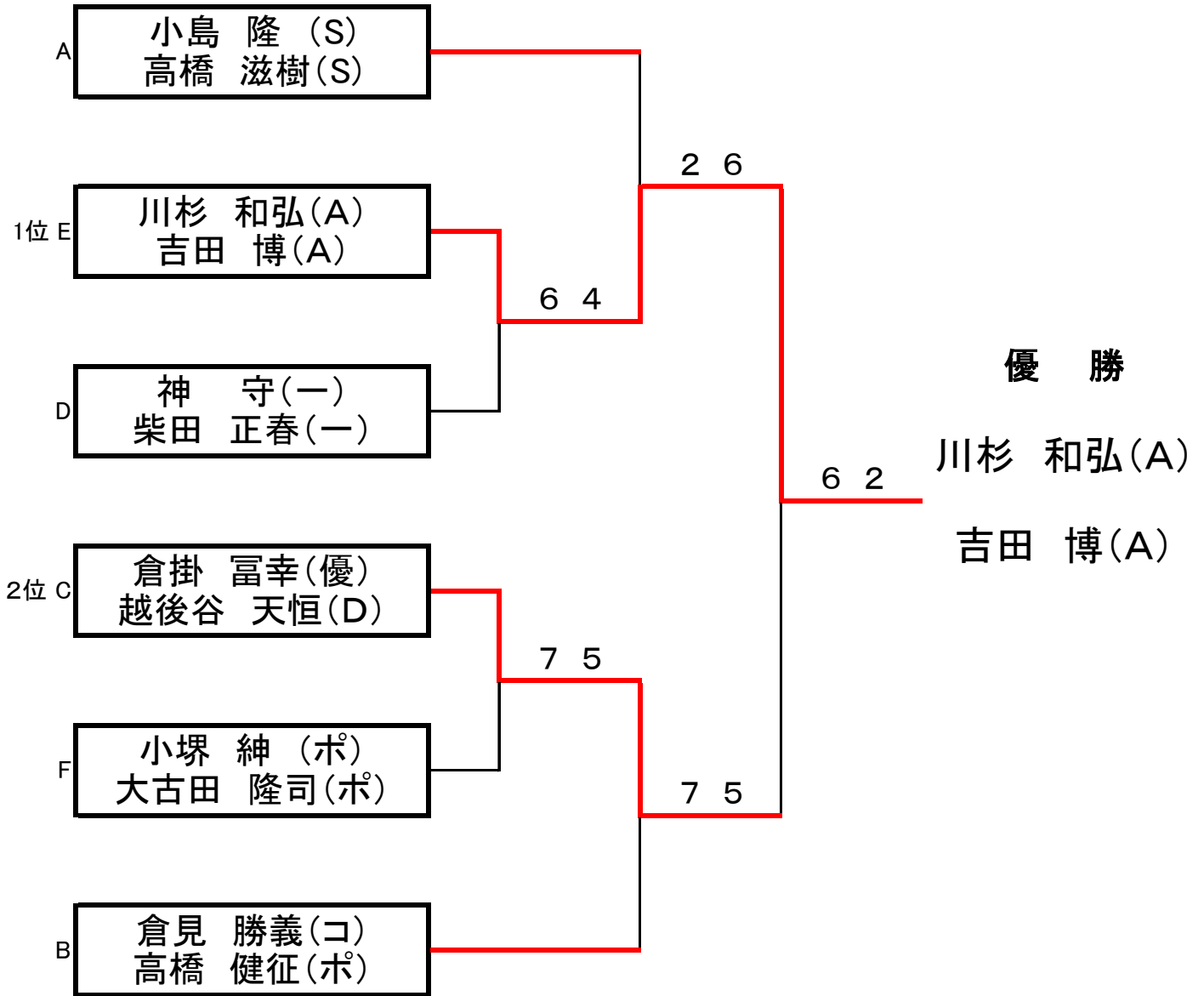

# ベテラン男子ダブルス 3位トーナメント

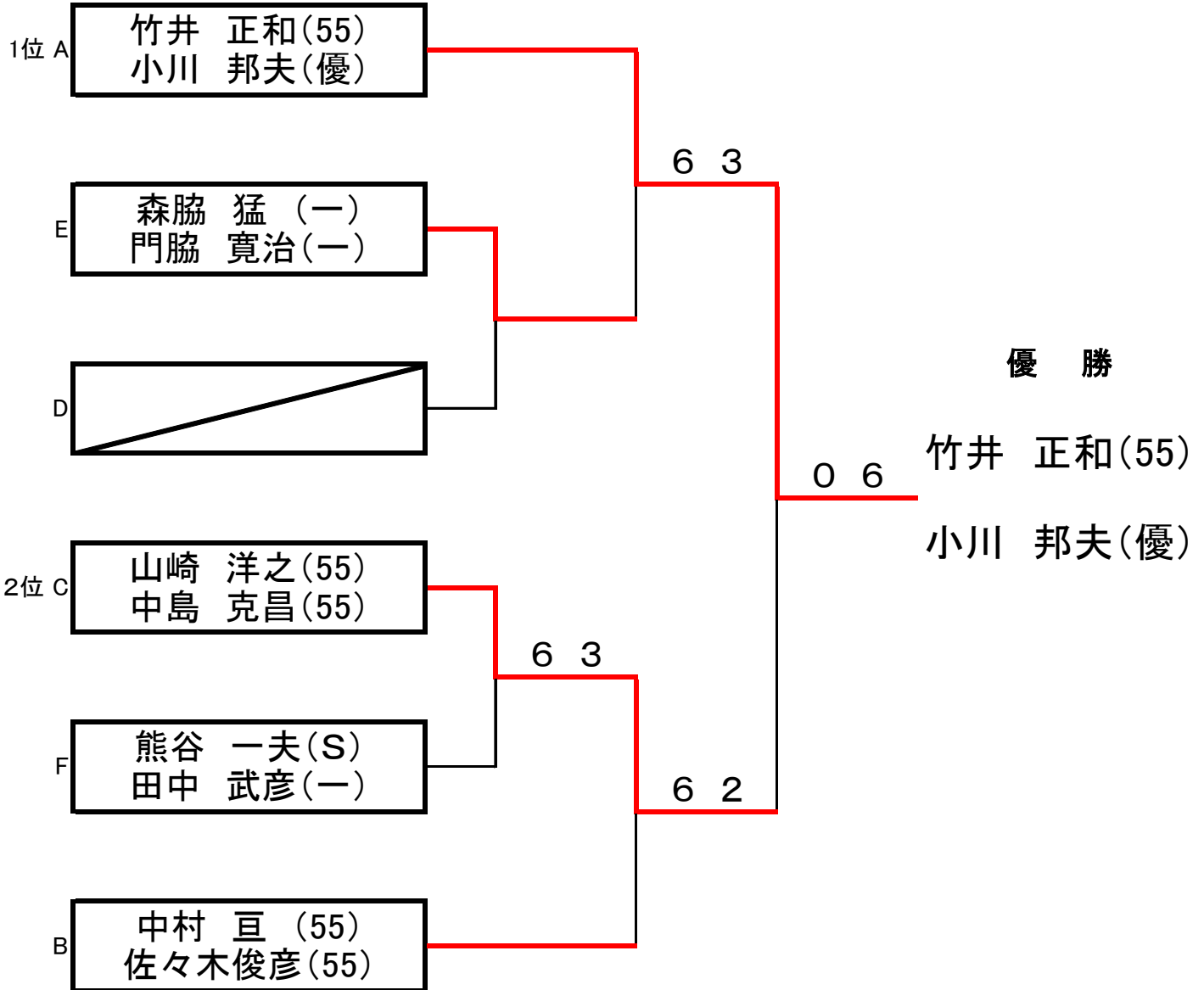

## 女子ダブルス 1位トーナメント

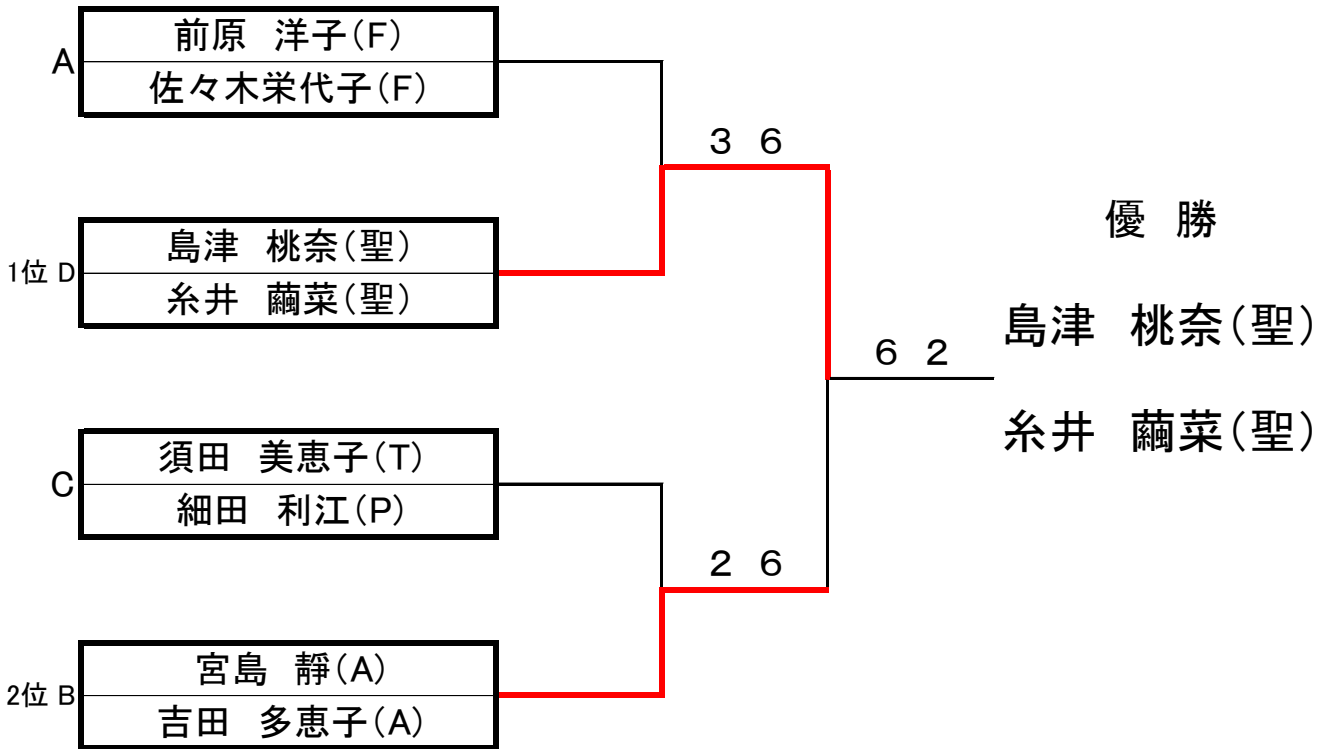

## 女子ダブルス 2位トーナメント

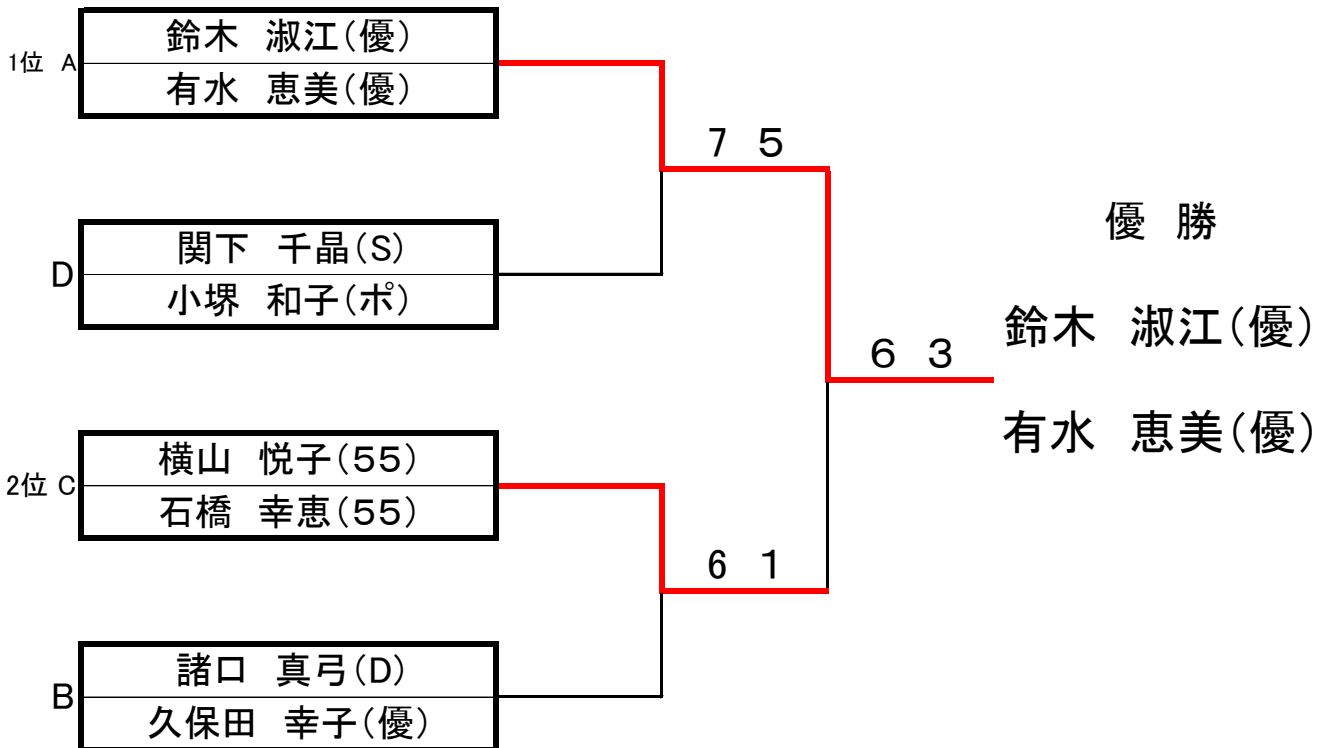



**女子ダブルス 3位トーナメント**

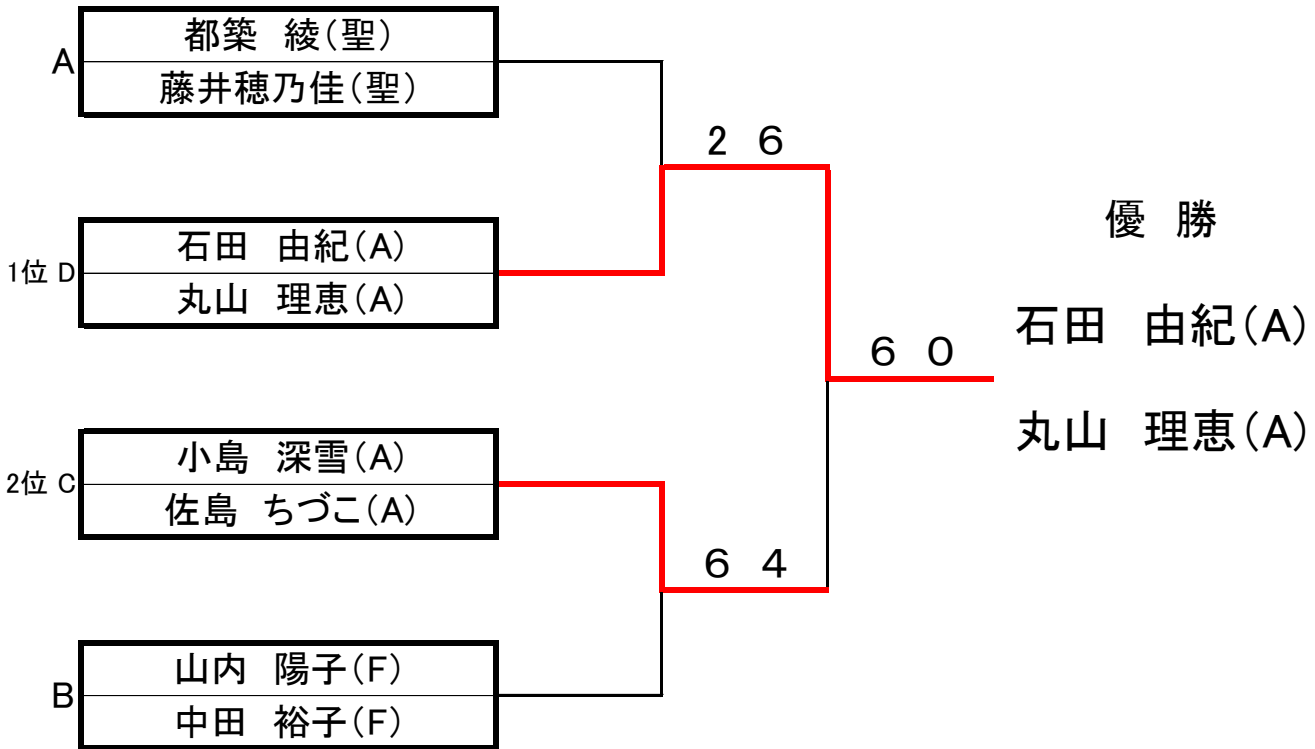

**女子ダブルス 4位リーグ戦**

スコア紛失

**優勝**

村松るい(聖)

町田萌(聖)

2位 松尾光子(優)  
伊勢美佐子(優)

3位 堀口順子(優)  
奥田由紀子(優)

男子シングル1部 1位トーナメント

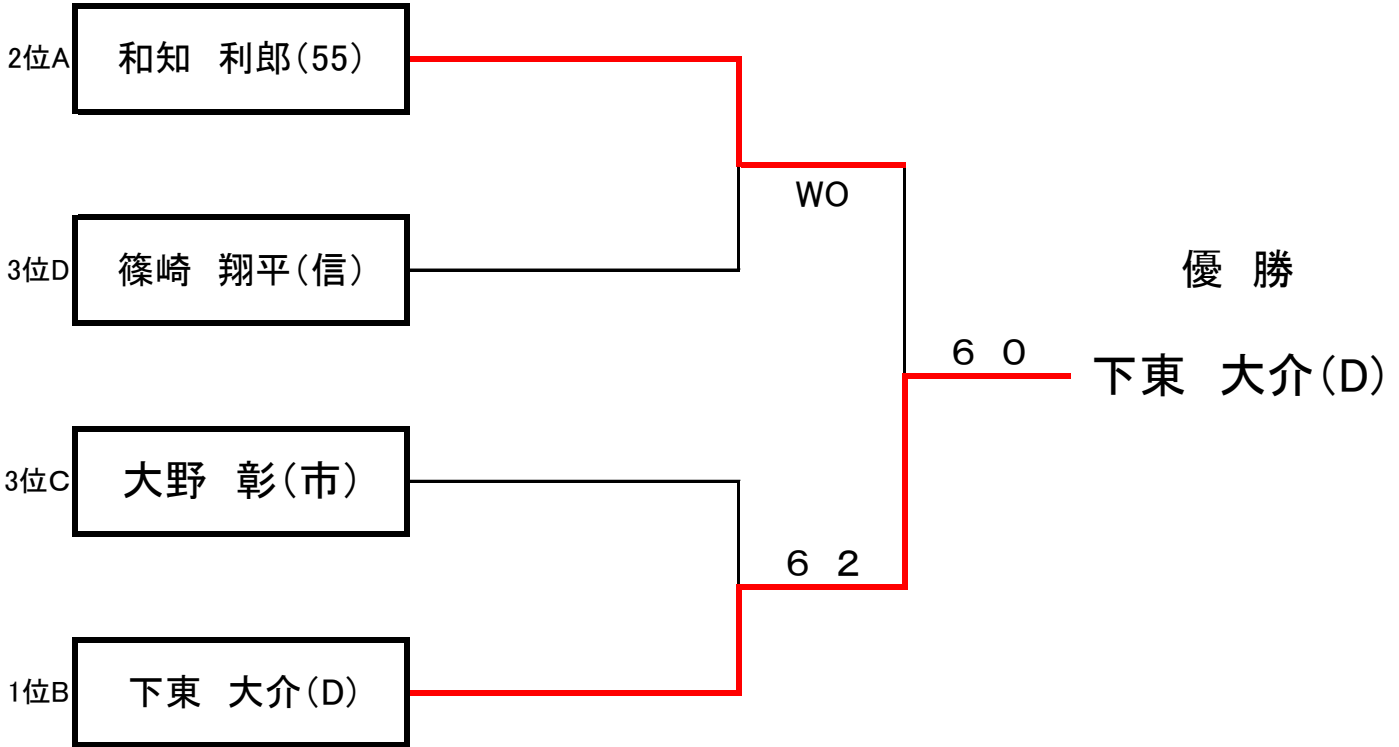

男子シングル1部 2位トーナメント

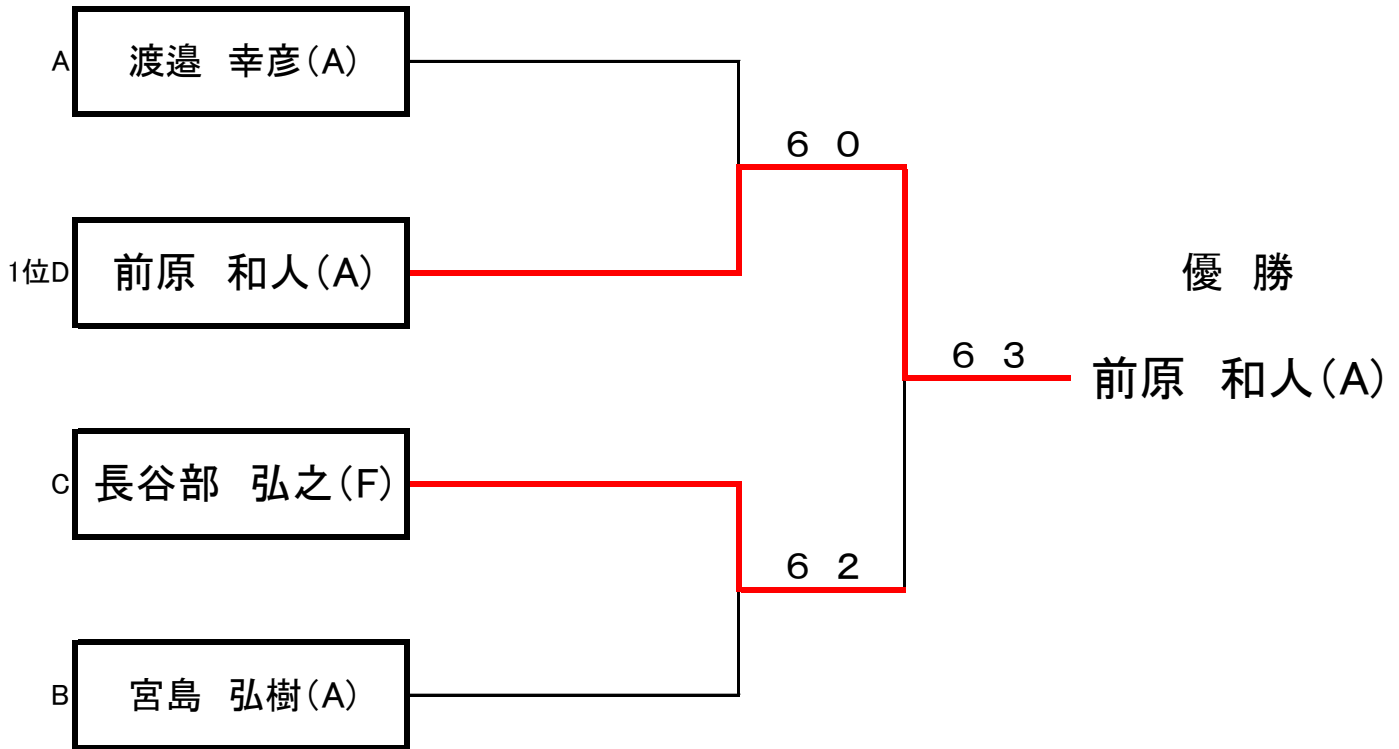

男子シングル1部 3位トーナメント

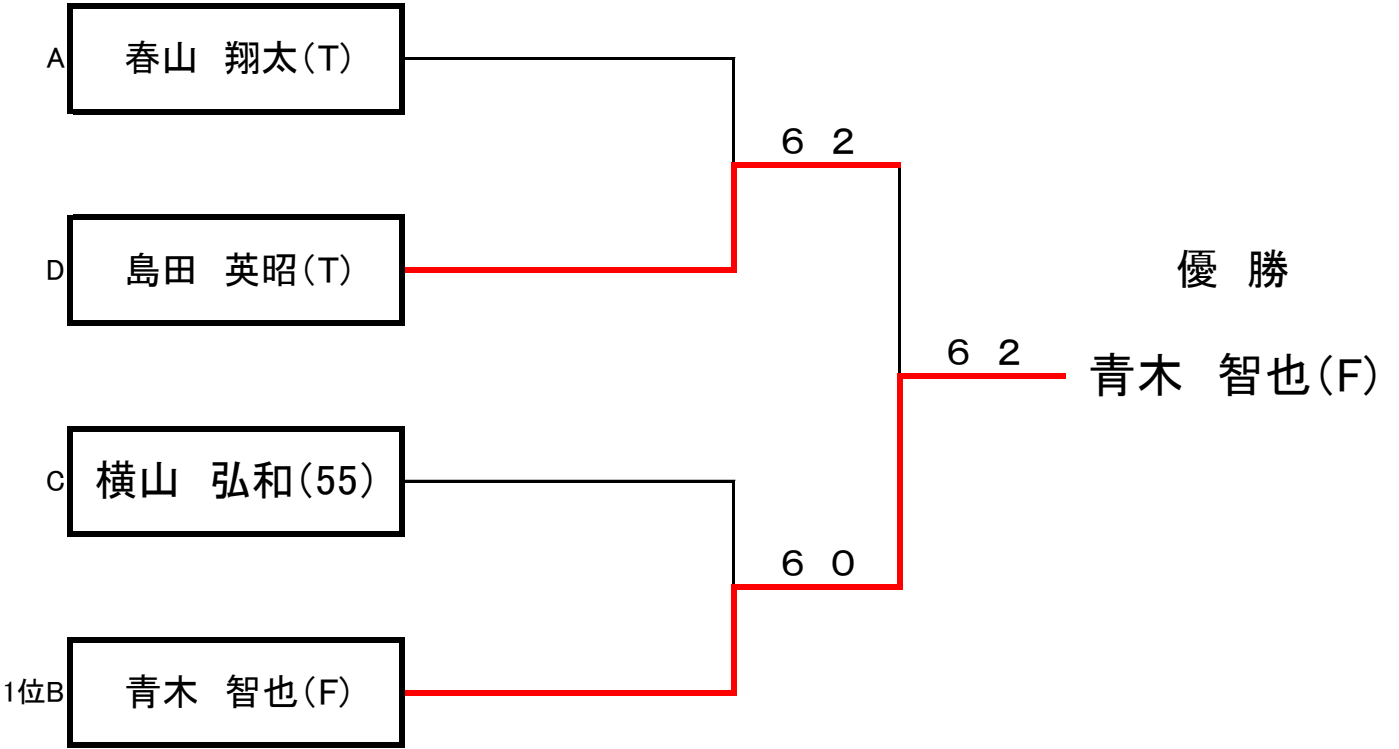

# 一般 男子シングル2部 1位トーナメント

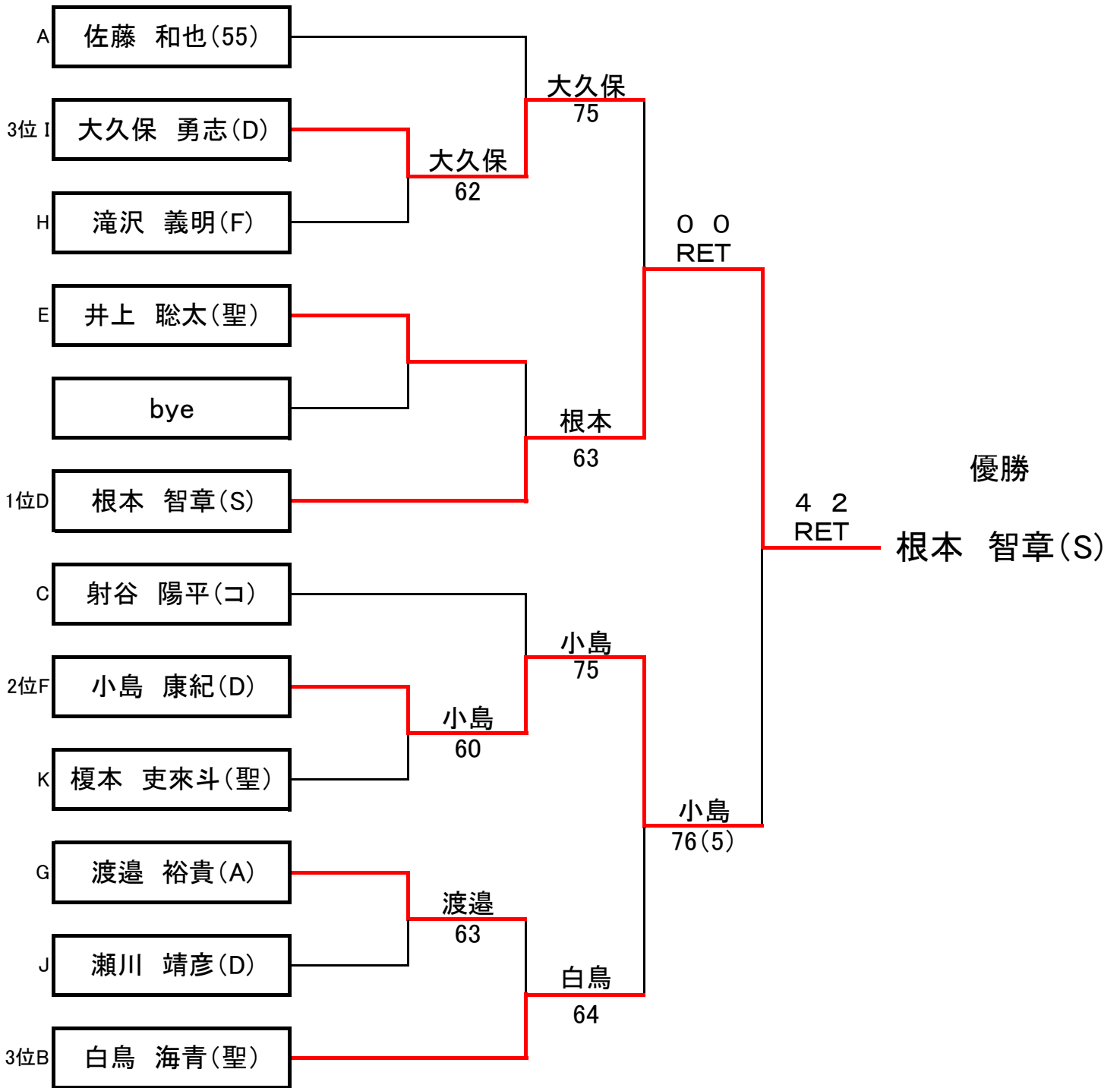

# 一般 男子シングル2部 2位トーナメント

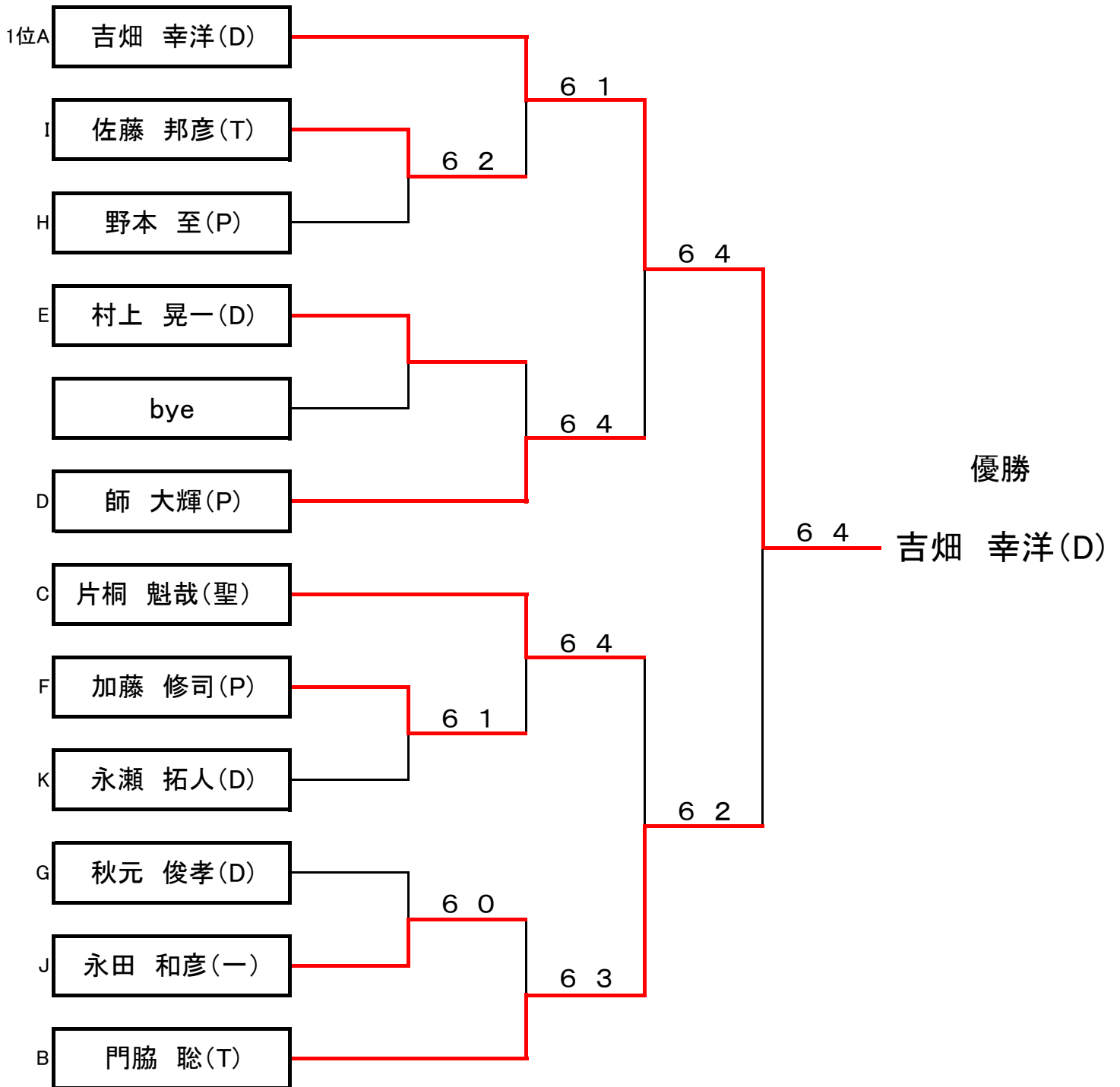

# 一般 男子シングル2部 3位トーナメント

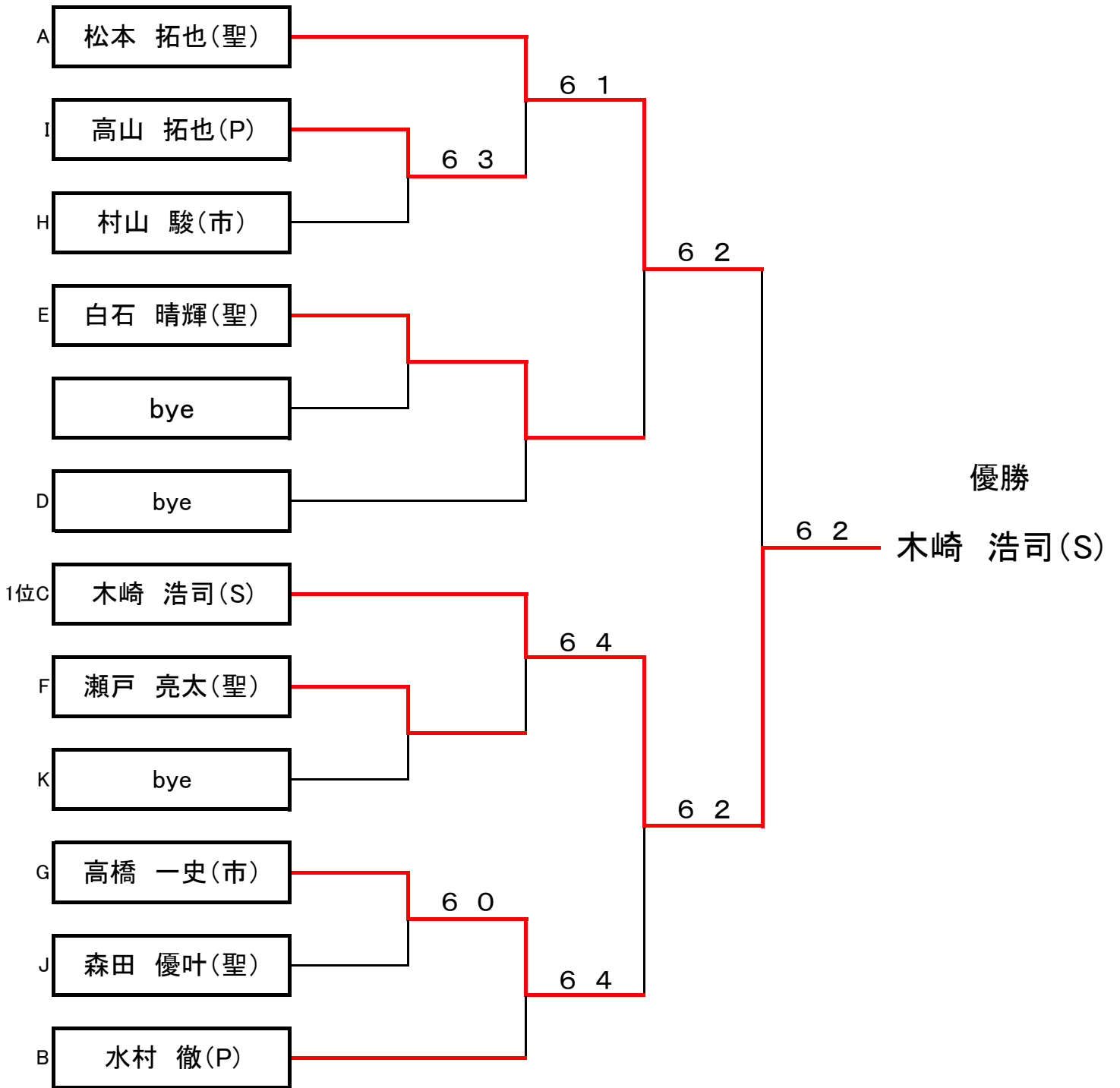

一般 男子シングル2部 4位トーナメント

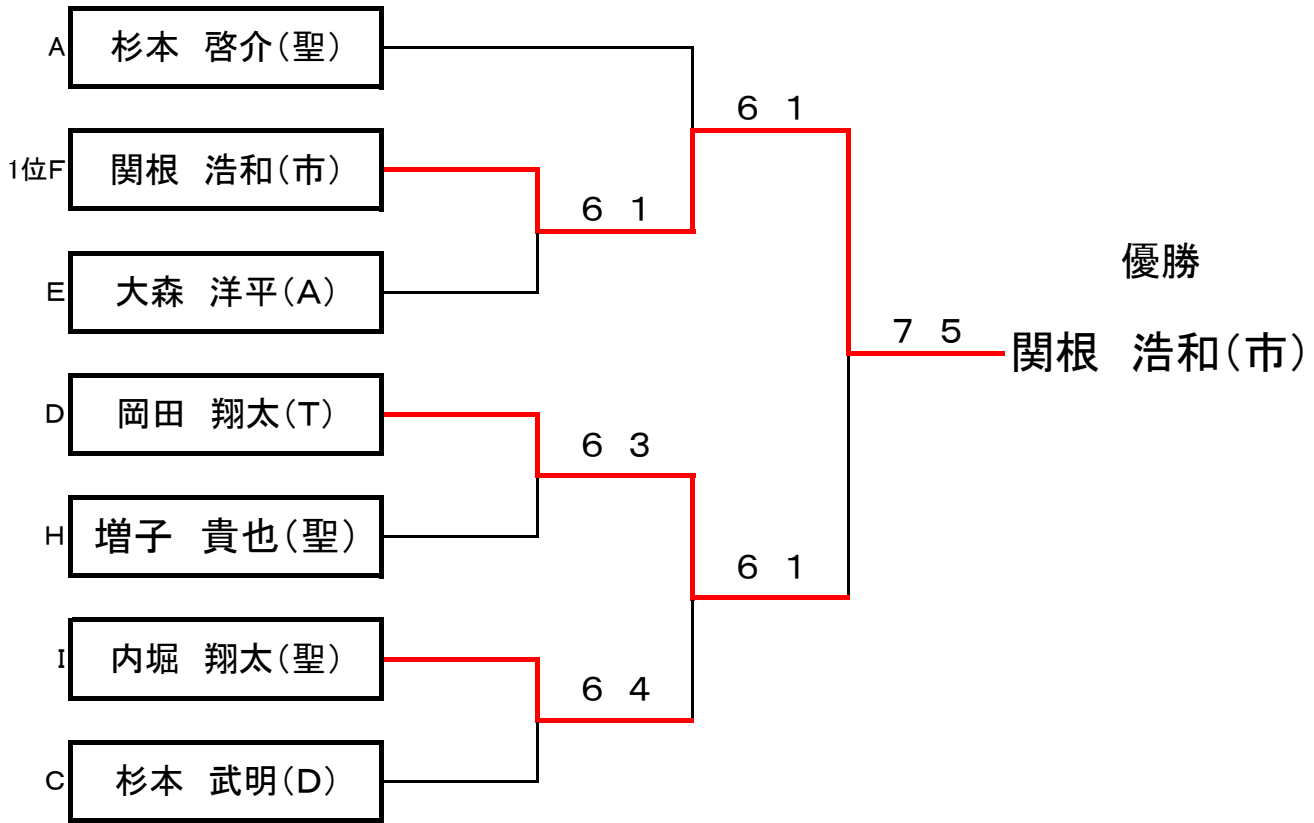

# ベテラン男子シングル 1位トーナメント

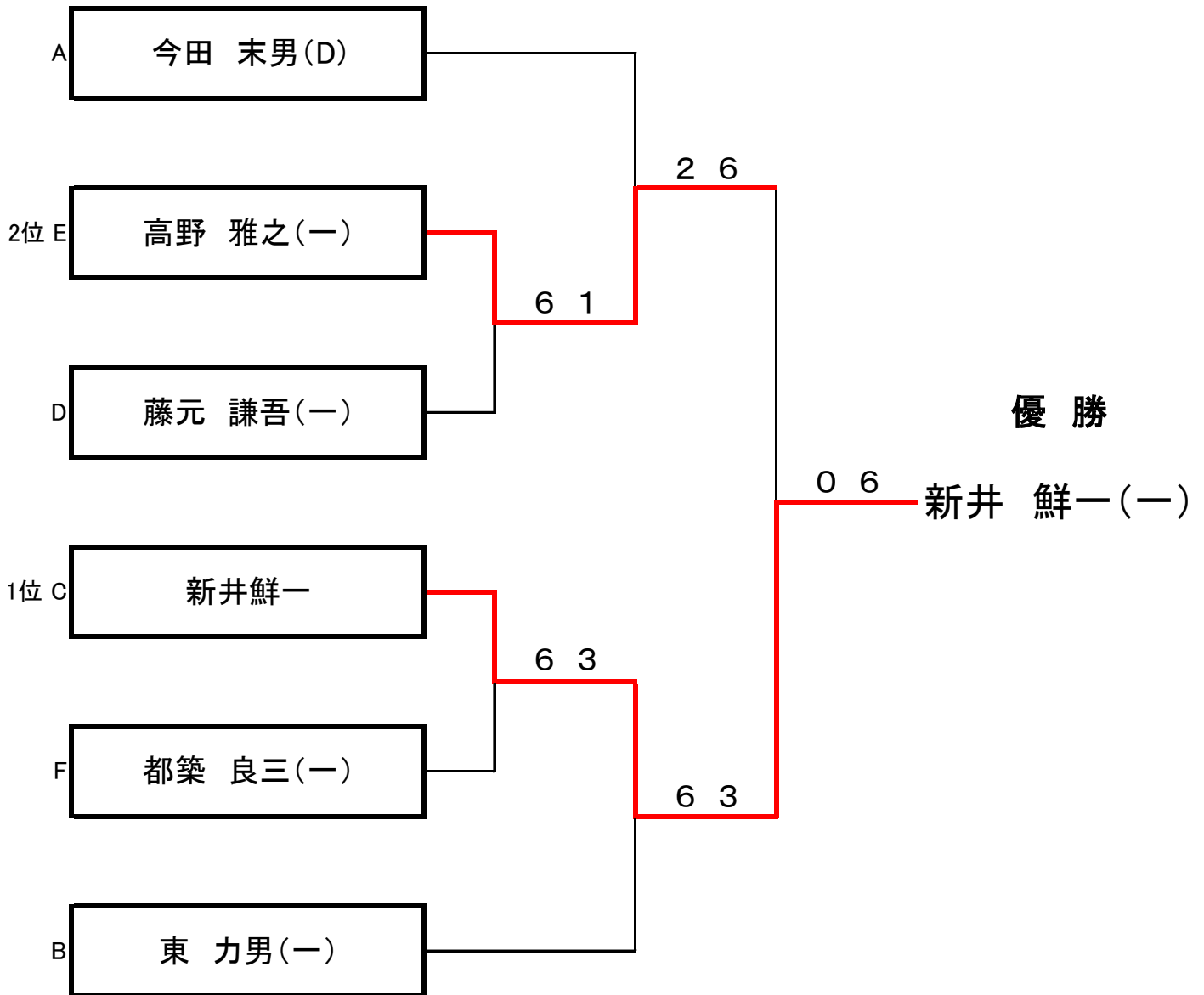



# ベテラン男子シングル 2位トーナメント

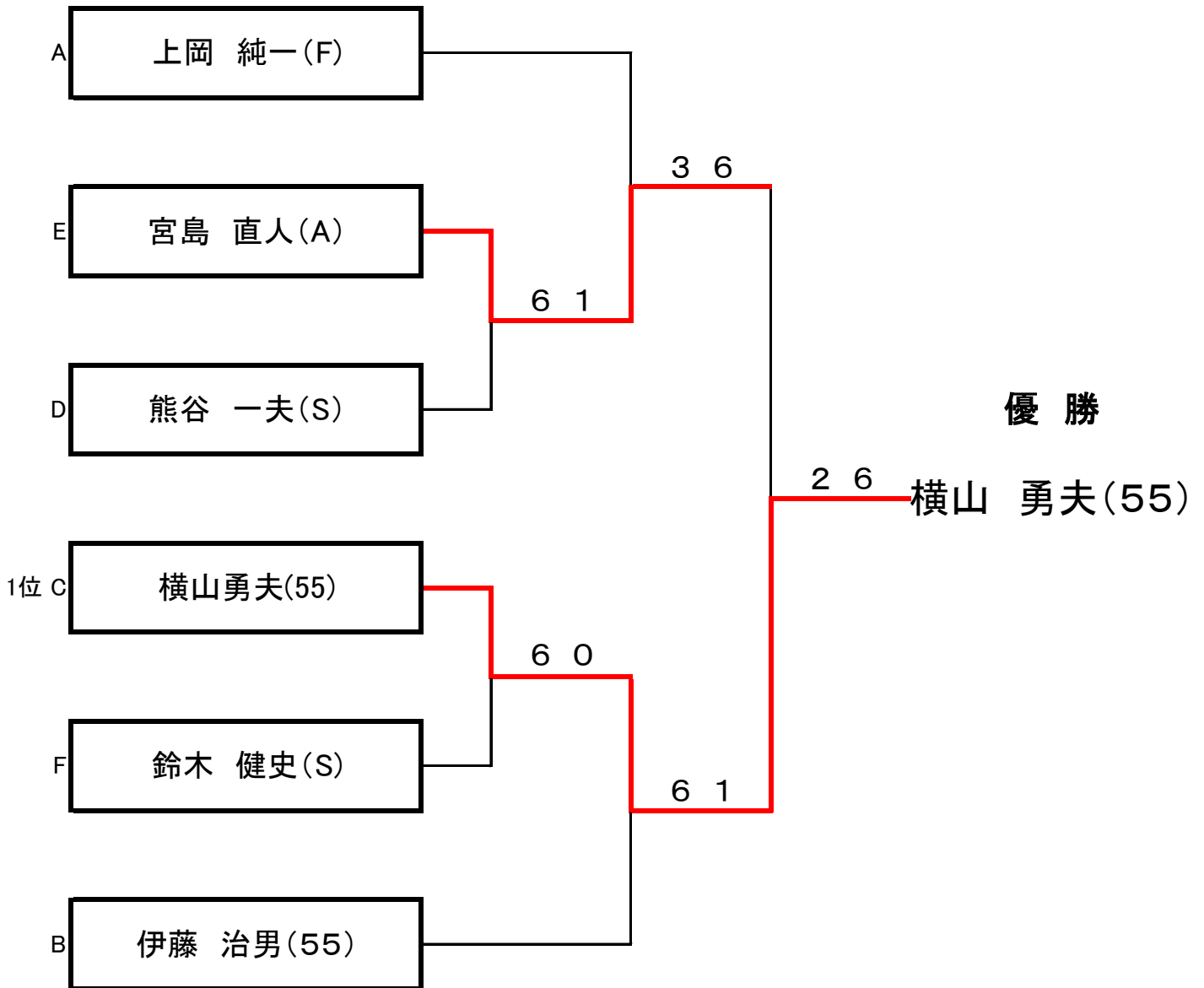

# ベテラン男子シングル 3位トーナメント

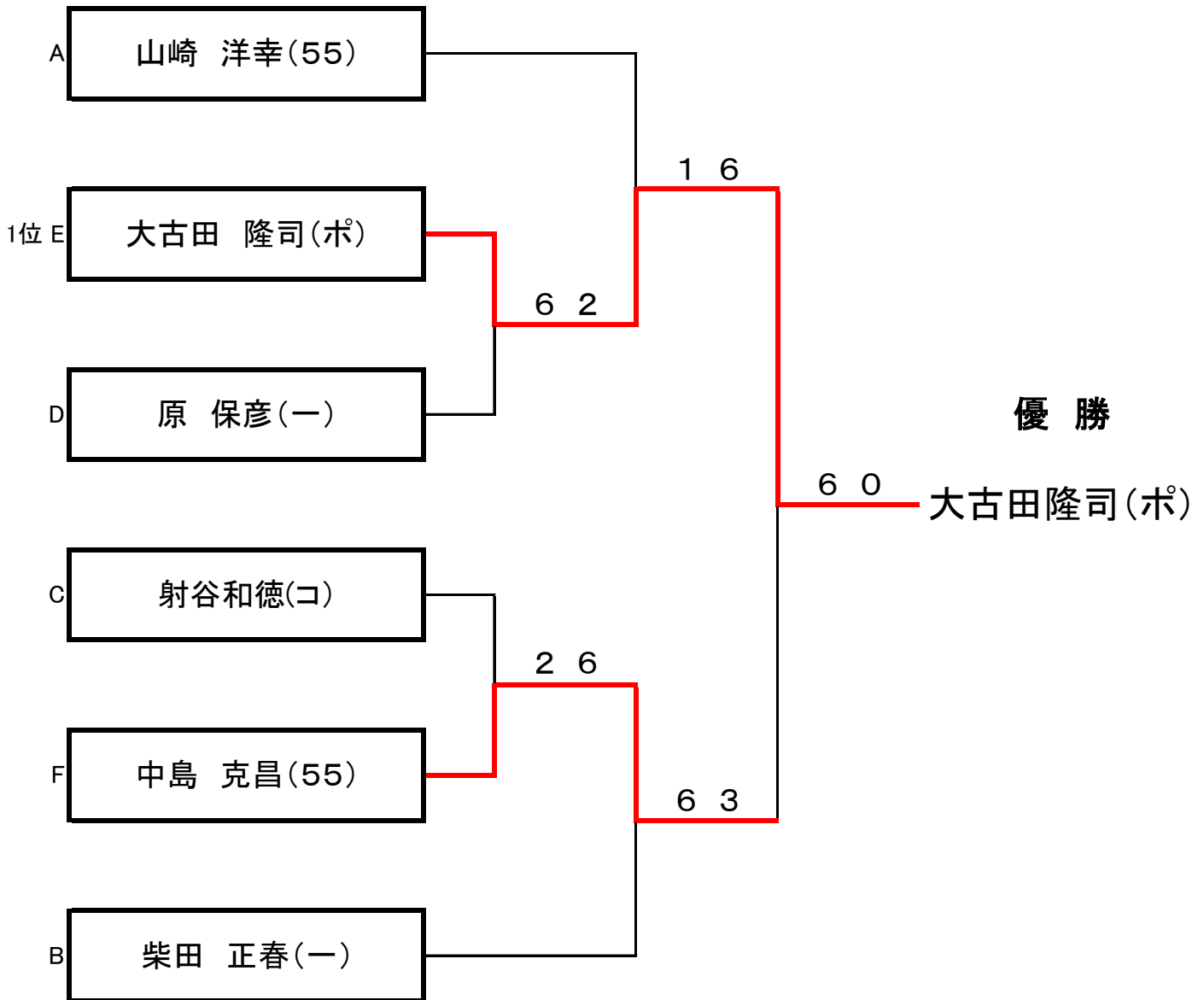

# ベテラン男子シングル 4位トーナメント

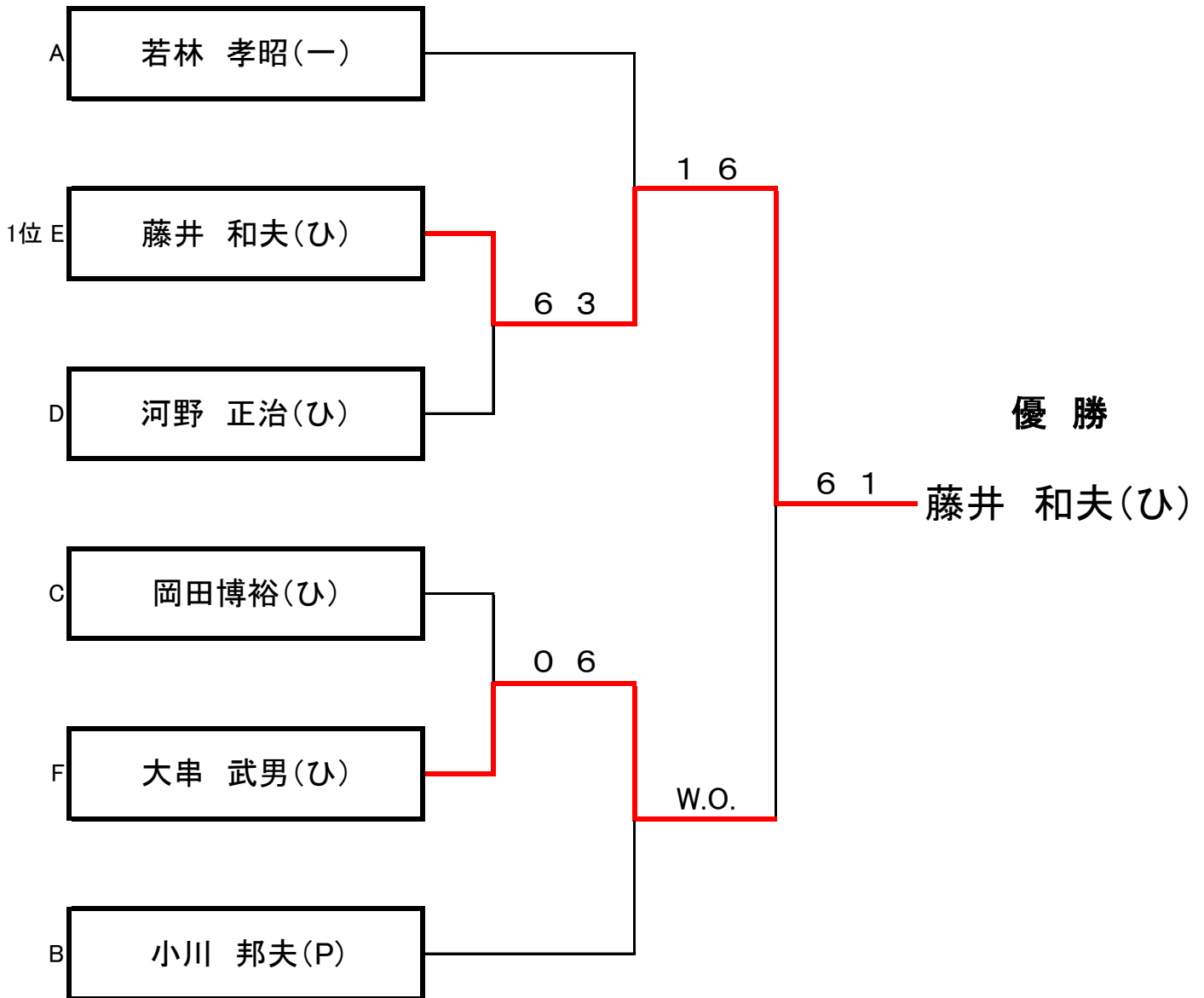

女子シングルス 1位トーナメント

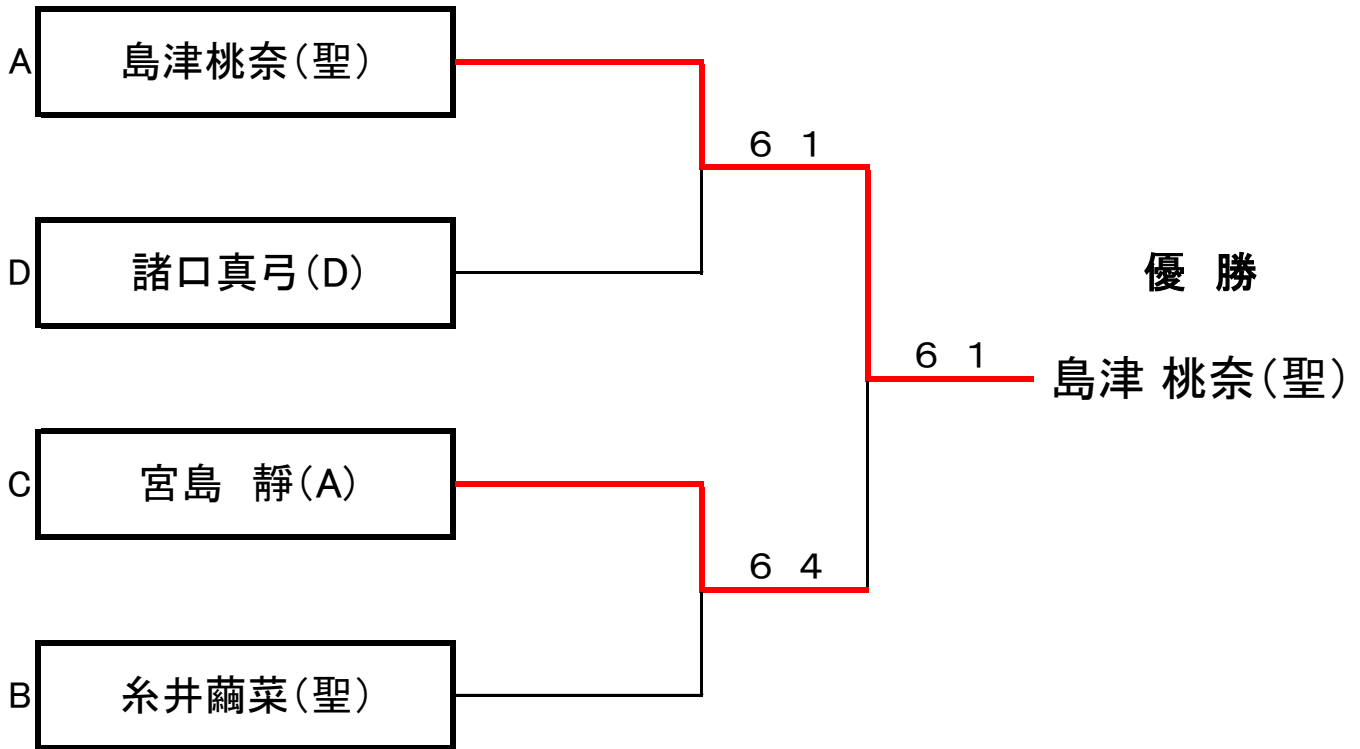

女子シングルス 2位トーナメント

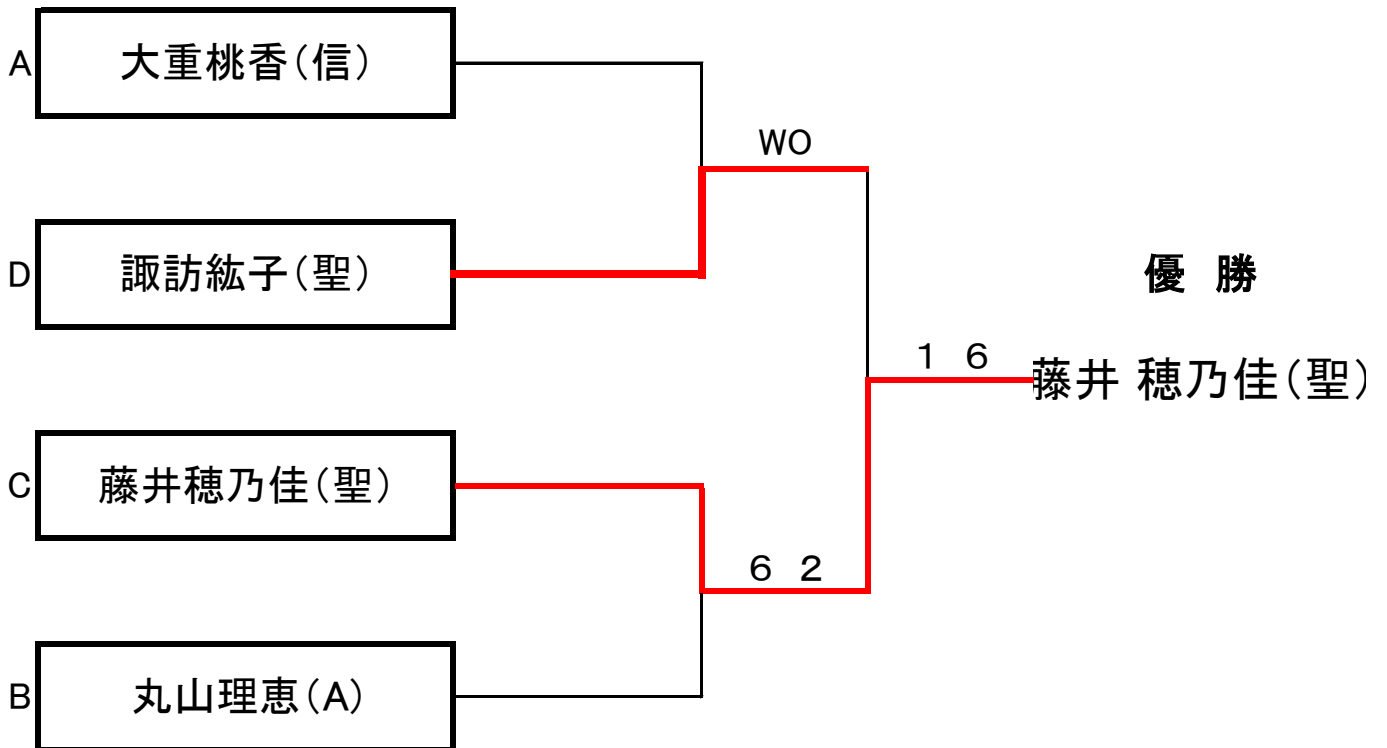

女子シングルス 3、4位トーナメント

