

Aブロック		コート				4人用	開始時間		終了時間		
T参加	選手名	1	2	3	4	勝ゲーム (A)	負ゲーム (B)	ポイント (A)-(B)	勝敗	順位	
リーダー 1	山本 舜	-	/	/	/	/	10	7	3	1:1	1
	水口 翔太										
2	内藤茂起	A	6:4	/	/	2:6	8	10	-2	1:1	4
	宮島直人										
3	射谷 和徳	コ	1:6	/	/	6:2	7	6	1	1:1	2
	倉見 勝義										
4	上岡純一	F	/	6:2	0:6	/	6	8	-2	1:1	3
	森住正敏	-									

Bブロック		コート				4人用	開始時間		終了時間		
T参加	選手名	1	2	3	4	勝ゲーム (A)	負ゲーム (B)	ポイント (A)-(B)	勝敗	順位	
リーダー 1	武田 一	H	/	6:2	6:2	/	12	4	8	2:0	1
	長谷部 弘之										
2	渡邊幸彦	A	2:6	/	/	0:6	2	12	-10	0:2	4
	中林信男										
3	横山 勇夫	55	2:6	/	/	6:7 (5)	8	13	-5	0:2	3
	横山 弘和	-									
4	櫻井 健吾	T	/	6:0	7:6 (5)	/	13	6	7	2:0	2
	南 豊										

Cブロック		コート				4人用	開始時間		終了時間		
T参加	選手名	1	2	3	4	勝ゲーム (A)	負ゲーム (B)	ポイント (A)-(B)	勝敗	順位	
リーダー 1	島田 利二	S	/	6:2	6:0	/	12	2	10	2:0	1
	都築 良三										
2	山崎 洋幸	55	2:6	/	/	6:3	8	9	-1	1:1	2
	佐藤 和也										
3	生井 隆	市	0:6	/	/	7:6 (3)	7	12	-5	1:1	3
	吉山 博樹										
4	小柴 雄三	A	/	3:6	6:7 (3)	/	9	13	-4	0:2	4
	小柴 隆二										

Dブロック		コート				4人用	開始時間		終了時間		
T参加	選手名	1	2	3	4	勝ゲーム (A)	負ゲーム (B)	ポイント (A)-(B)	勝敗	順位	
リーダー 1	中川 聖紀	コ	/	3:6	6:0	/	9	6	3	1:1	2
	射谷 陽平										
2	小池 誠一	信	6:3	/	/	6:3	12	6	6	2:0	1
	中村 裕貴										
3	鈴木 計善	-	0:6	/	/	6:4	6	10	-4	1:1	3
	八代 知昭										
4	中島 清治	55	/	3:6	4:6	/	7	12	-5	0:2	4
	鈴木 孝司										

Eブロック			コート				4人用		開始時間		終了時間	
T参加	選手名		1	2	3	4	勝ゲーム (A)	負ゲーム (B)	ポイント (A)-(B)	勝敗	順位	
リーダ- 1	中島 克昌	55	\									
	松島 誠											
2	与田 俊治	コ				6:2	6:0	12	2	10	2:0	1
	本橋 健一											
3	小川邦夫	P			2:6		6:3	8	9	-1	1:1	2
	倉掛富幸											
4	野口 和也	-			0:6	3:6		3	12	-9	1:1	3
	関 英憲											

Fブロック			コート				4人用		開始時間		終了時間	
T参加	選手名		1	2	3	4	勝ゲーム (A)	負ゲーム (B)	ポイント (A)-(B)	勝敗	順位	
リーダ- 1	片見 明	コ	\	6:2	6:3		12	5	7	2:0	2	
	瀧上 泰司											
2	井上 友幸	A		2:6			2:6	4	12	-8	0:2	4
	田中 英司											
3	清水 芳雄	ポ		3:6			2:6	5	12	-7	0:2	3
	大古田 隆司											
4	江黒 宗大	S			6:2	6:2		12	4	8	2:0	1
	木崎 浩司											

Gブロック			コート				4人用		開始時間		終了時間	
T参加	選手名		1	2	3	4	勝ゲーム (A)	負ゲーム (B)	ポイント (A)-(B)	勝敗	順位	
リーダ- 1	竹井 正一	55	\	3:6		6:3	9	9	0	1:1	2	
	吉山 秀樹	A										
2	赤坂 泰啓	-		6:3			6:1	12	4	8	2:0	1
	吉森 靖浩											
3	栗原 孝	信										
	木村 幸司											
4	吉田 博	A		3:6	1-6			4	12	-8	0:2	3
	品田 憲吾											

Hブロック			コート				4人用		開始時間		終了時間	
T参加	選手名		1	2	3	4	勝ゲーム (A)	負ゲーム (B)	ポイント (A)-(B)	勝敗	順位	
リーダ- 1	林政男	A	\									
	吉岡俊彦											
2	佐俣 孝治	-				6:3	6:3	12	6	6	2:0	1
	鈴木 大樹											
3	渡辺 徹	コ			3:6		6:2	9	8	1	1:1	2
	渡辺 健太郎											
4	佐々木 俊彦	55			3:6	2:6		5	12	-7	0:2	3
	高松 真人											

# ブロック

# コート

4人用

開始時間

終了時間

T参加	選手名		1	2	3	4	勝ゲーム (A)	負ゲーム (B)	ポイント (A)-(B)	勝敗	順位
リーダー 1	小島 隆	S		4:6		1:6	5	12	-7	0:2	3
	高橋 滋樹										
2	小塚 紳	ポポ	6:4			6:2	12	6	6	2:0	1
	小寺 哲博										
3	関根 浩和	市									
	大河原 正好										
4	東 力男	一	6:1	2:6			8	7	1	1:1	2
	柴田 正春										

# 一般 男子ダブルス 1位トーナメント

1セット(デュース、6・6タイブレ有)

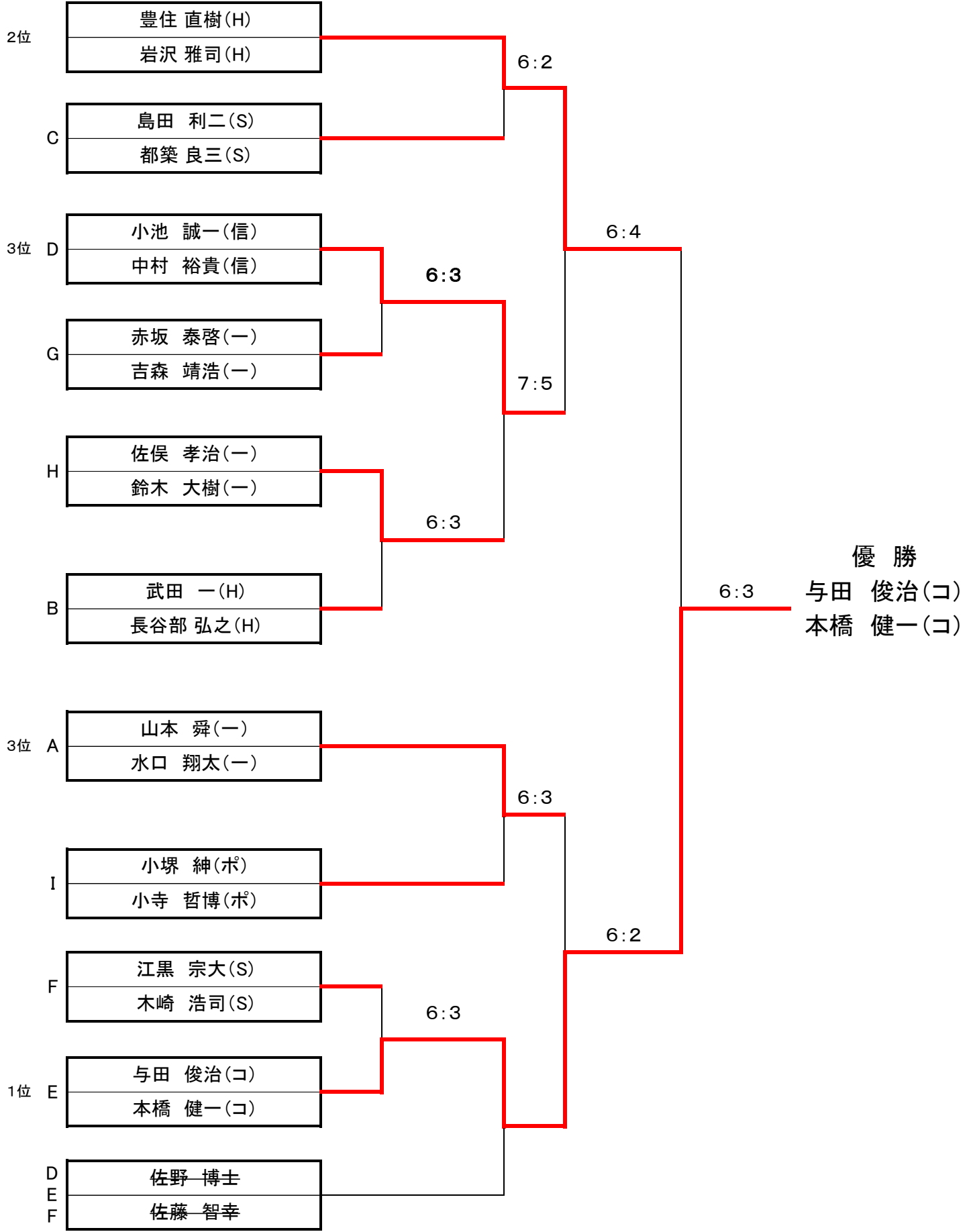

一般 男子ダブルス 2位トーナメント

1セット(デュース、6・6タイブレ有)

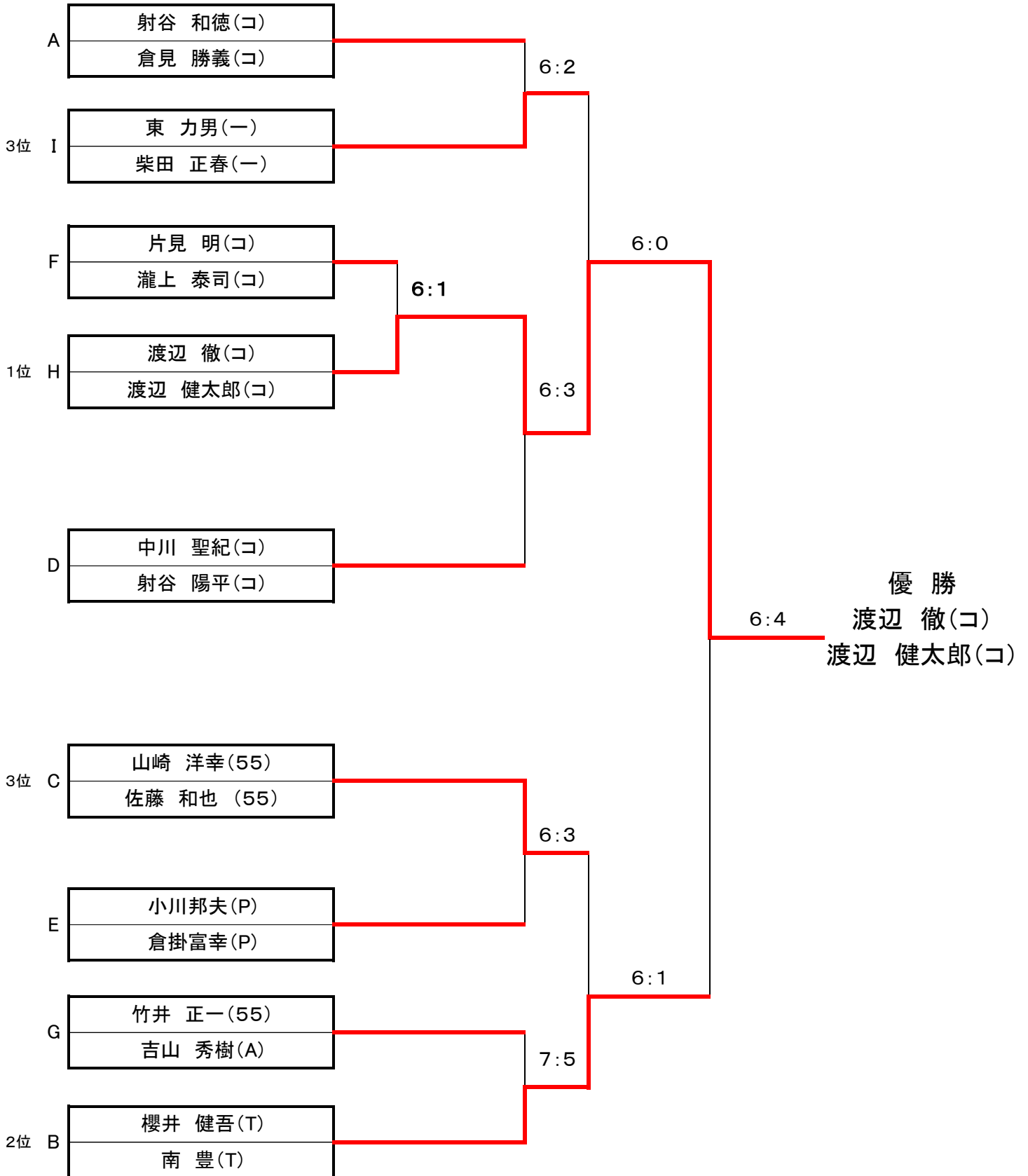

# 一般 男子ダブルス 3位トーナメント

1セット(デユース、6・6タイブレ有)

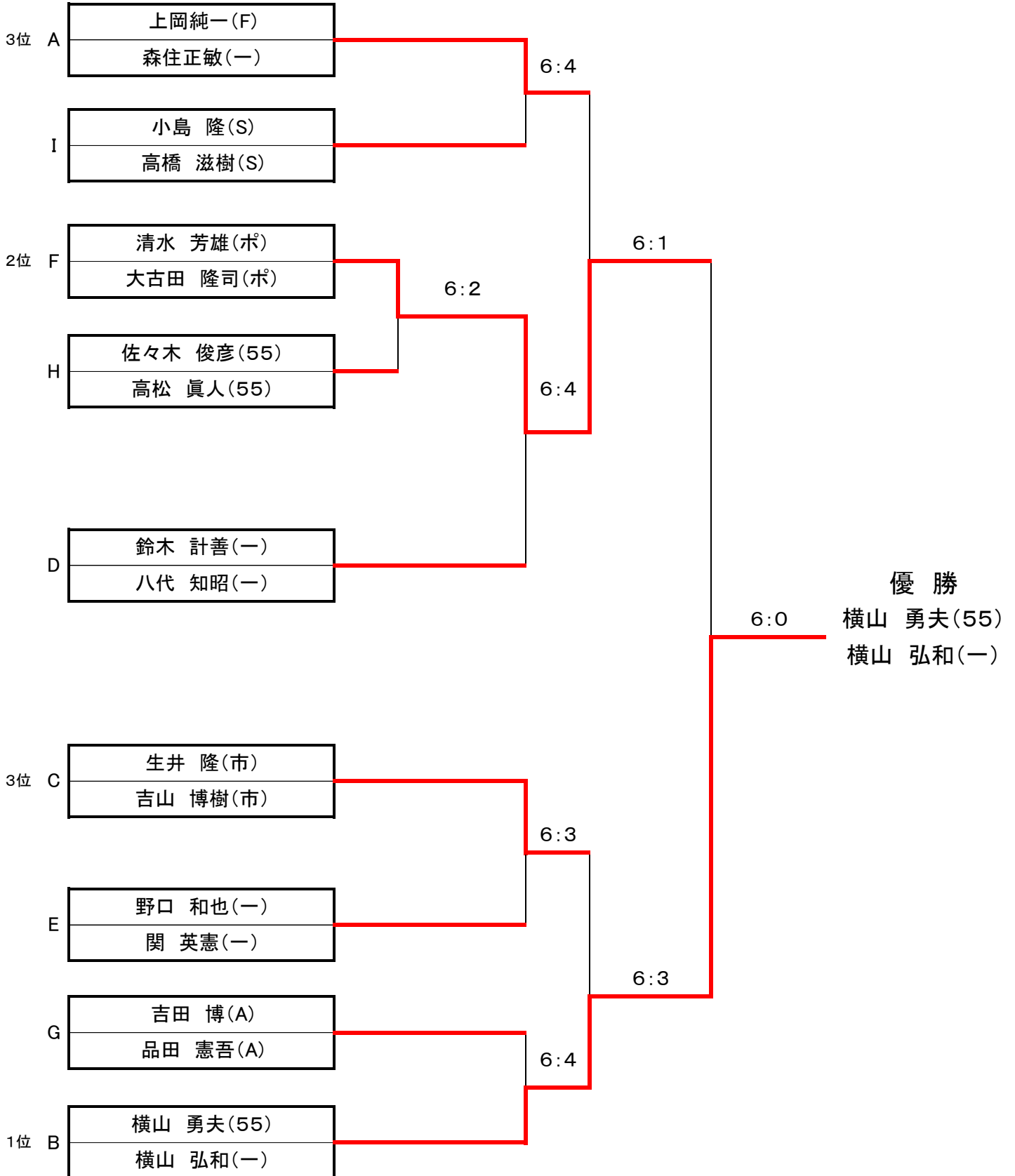

# 一般 男子ダブルス 4位トーナメント

1セット(デュース、6・6タイブレ有)

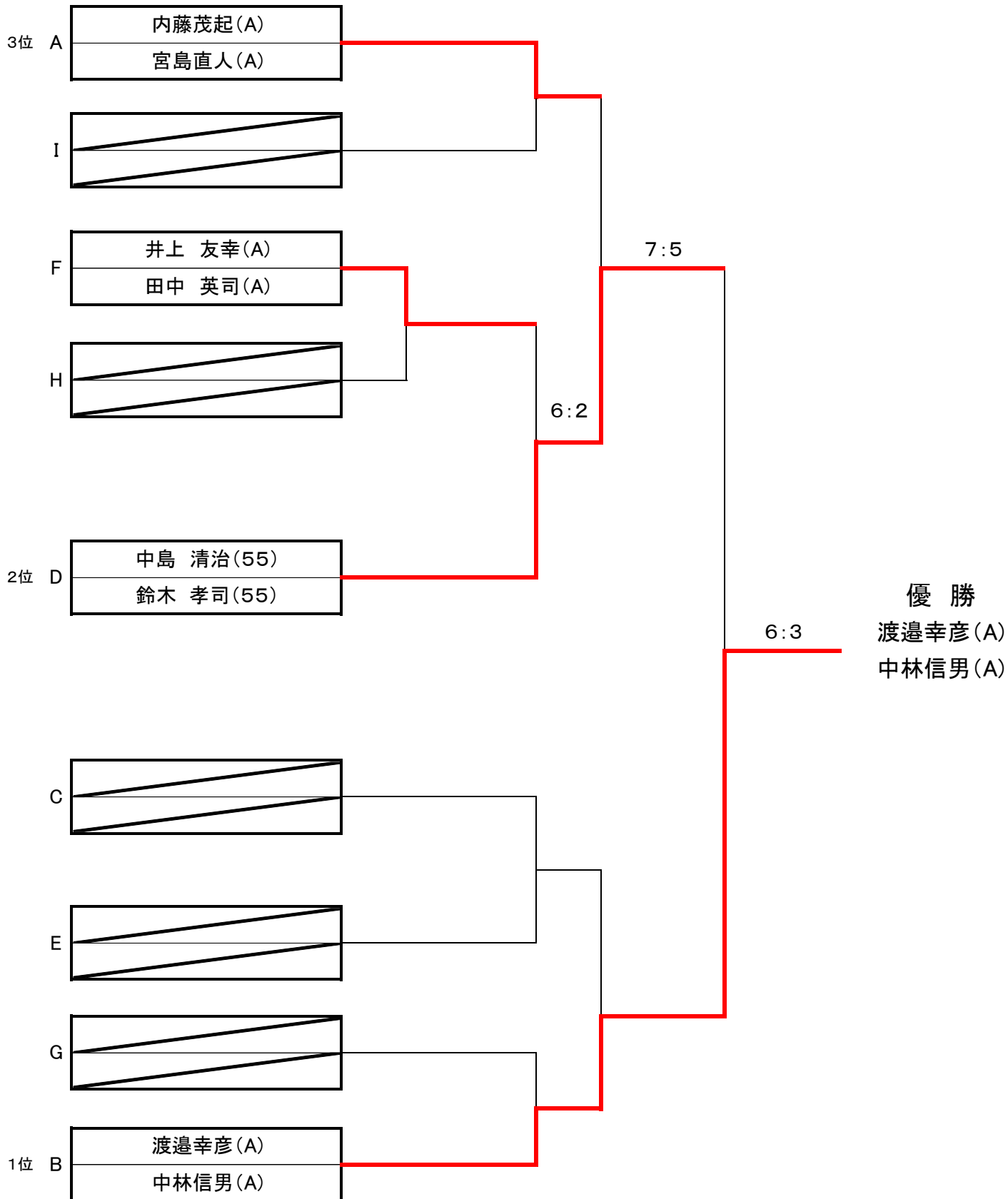







# ベテラン 男子ダブルス 1位トーナメント

1セット(デュース、6・6タイブレ有)

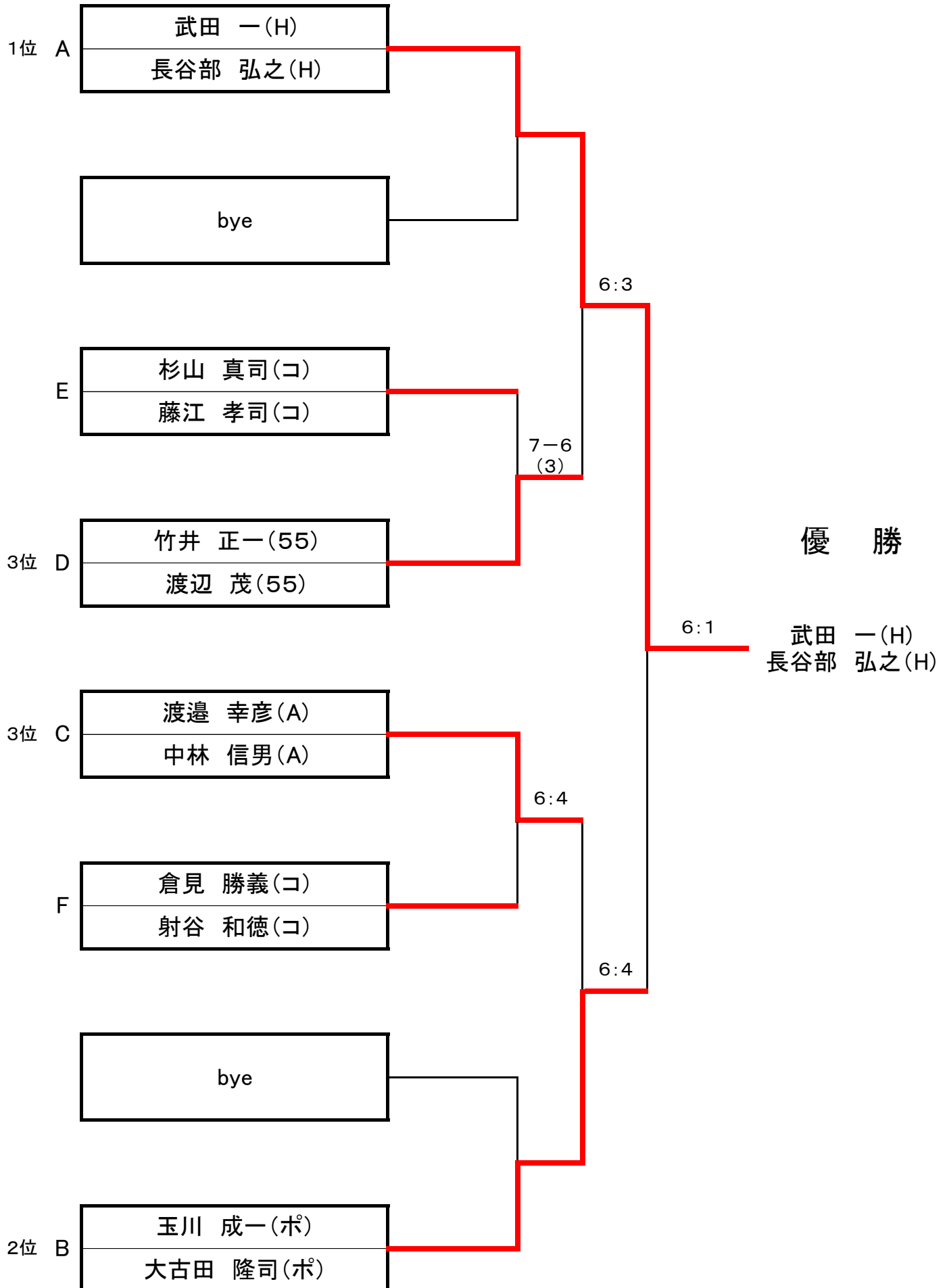

# ベテラン 男子ダブルス 2位トーナメント

1セット(デュース、6・6タイブレ有)

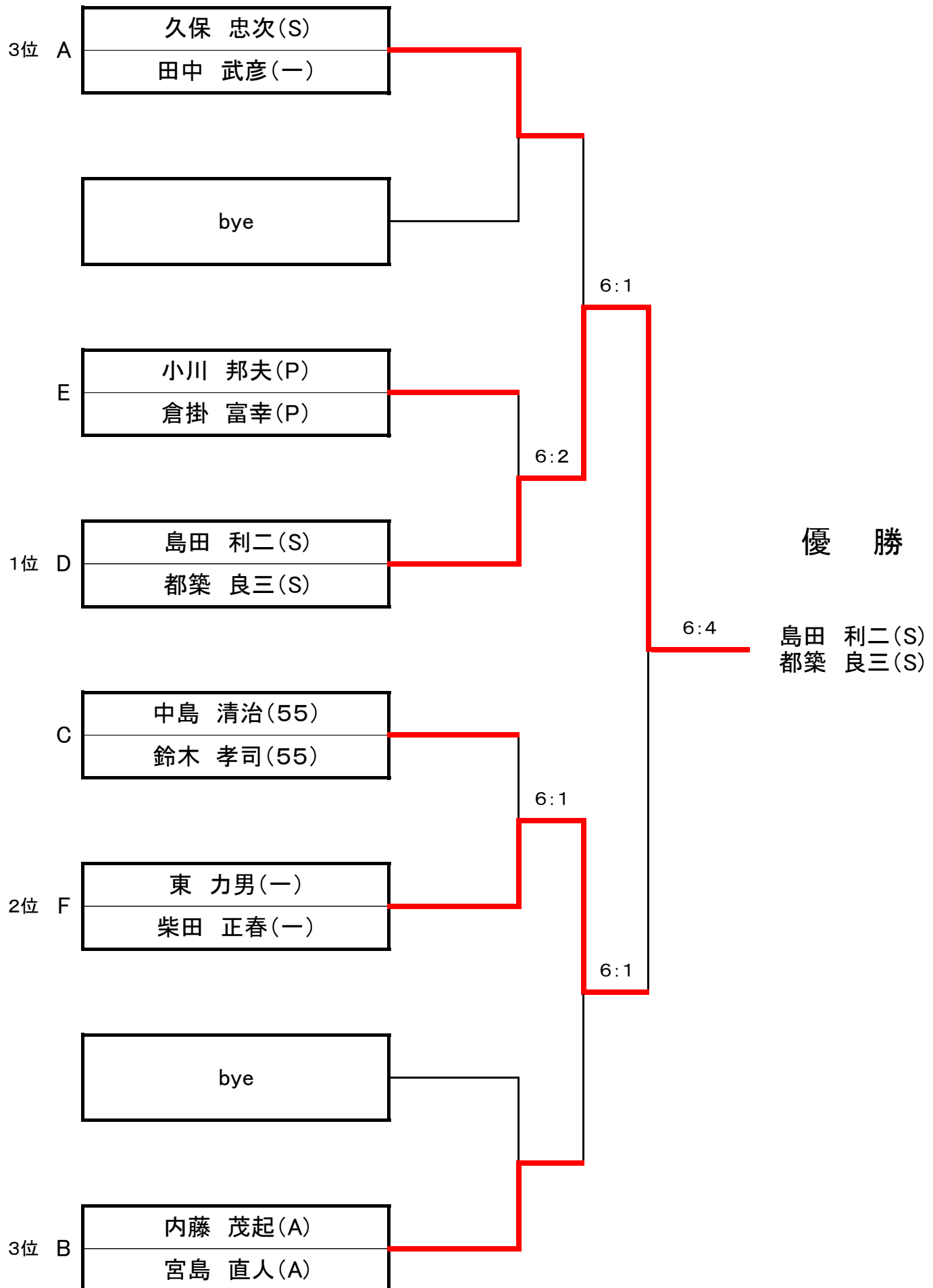

# ベテラン 男子ダブルス 3・4位トーナメント

1セット(デュース、6・6タイブレ有)

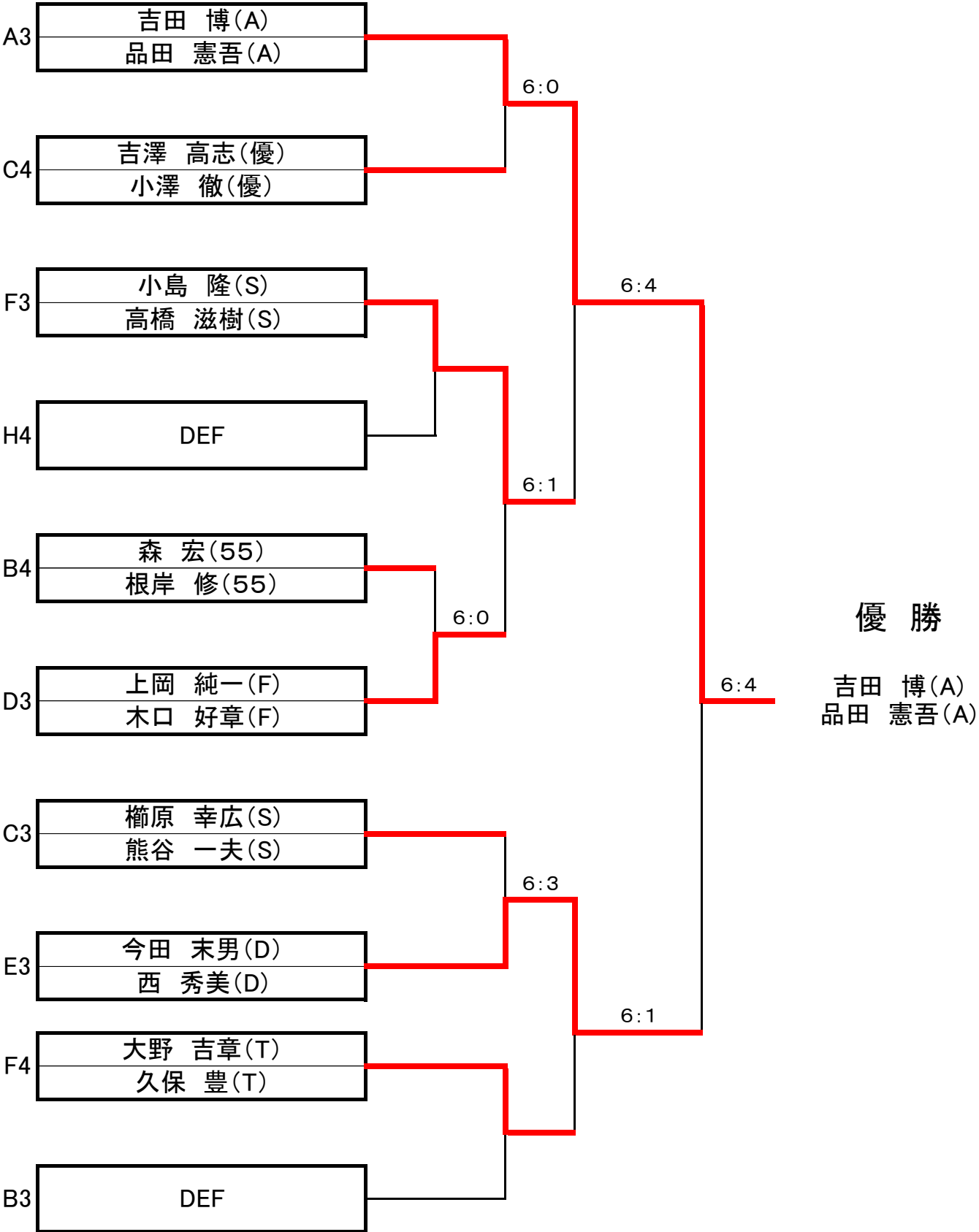

### Aブロック

T参加	選手名		1	2	3	4	勝ゲーム(A)	負ゲーム(B)	ポイント(A)-(B)	勝敗	順位
リーダー 1	吉田 多恵子	A	/	6:3	6:4		12	7	5	2:0	1
	宮島 静										
2	石橋 幸恵	55		3:6		6:0	9	6	3	1:1	2
	島田 芳子										
3	高野 恭枝	-	4:6	0:6		4	12	-9	0:2	3	
	高橋 まゆみ										
4											

### Bブロック

T参加	選手名		1	2	3	4	勝ゲーム(A)	負ゲーム(B)	ポイント(A)-(B)	勝敗	順位
リーダー 1	横山 はるみ	A	/	6:1	6:3		12	4	8	2:0	1
	大野 政子	55									
2	平沼 則子	優		1:6		6:3	7	9	-2	1:1	2
	久保田 幸子										
3	小島 深雪	A	3:6	3:6		6	12	-6	0:2	3	
	和知 裕子	-									
4											

### Cブロック

T参加	選手名		1	2	3	4	勝ゲーム(A)	負ゲーム(B)	ポイント(A)-(B)	勝敗	順位	
リーダー 1	須田 美恵子	T	/	3:6	6:1		9	7	2	1:1	3	
	龍 智恵子											
2	鹿子木博子	A		6:3			5:6	11	9	2	1:1	2
	石田 由紀											
3	梅田 節子	A	1:6			3:6	4	12	-8	0:2	4	
	奥村 浩子											
4	田邊 真由美	S		6:5	6:3		12	8	4	2:0	1	
	三島 由理											

### Dブロック

T参加	選手名		1	2	3	4	勝ゲーム(A)	負ゲーム(B)	ポイント(A)-(B)	勝敗	順位	
リーダー 1	丸山 理恵	H	/	6:3	7:6 (3)		13	9	4	2:0	2	
	宮崎 とみえ											
2	清水 美智代	A		3:6			4:6	7	12	-5	0:2	3
	梅本 由美子											
3	鈴木 純子	A	6:7 (3)			1:6	7	13	-6	0:2	4	
	坂本 由美											
4	三橋 美紀	優		6:4	6:1		12	5	7	2:0	1	
	尾澤 昌美											

# 女子ダブルス 1,2位トーナメント

1セット(デユース、6・6タイブレ有)

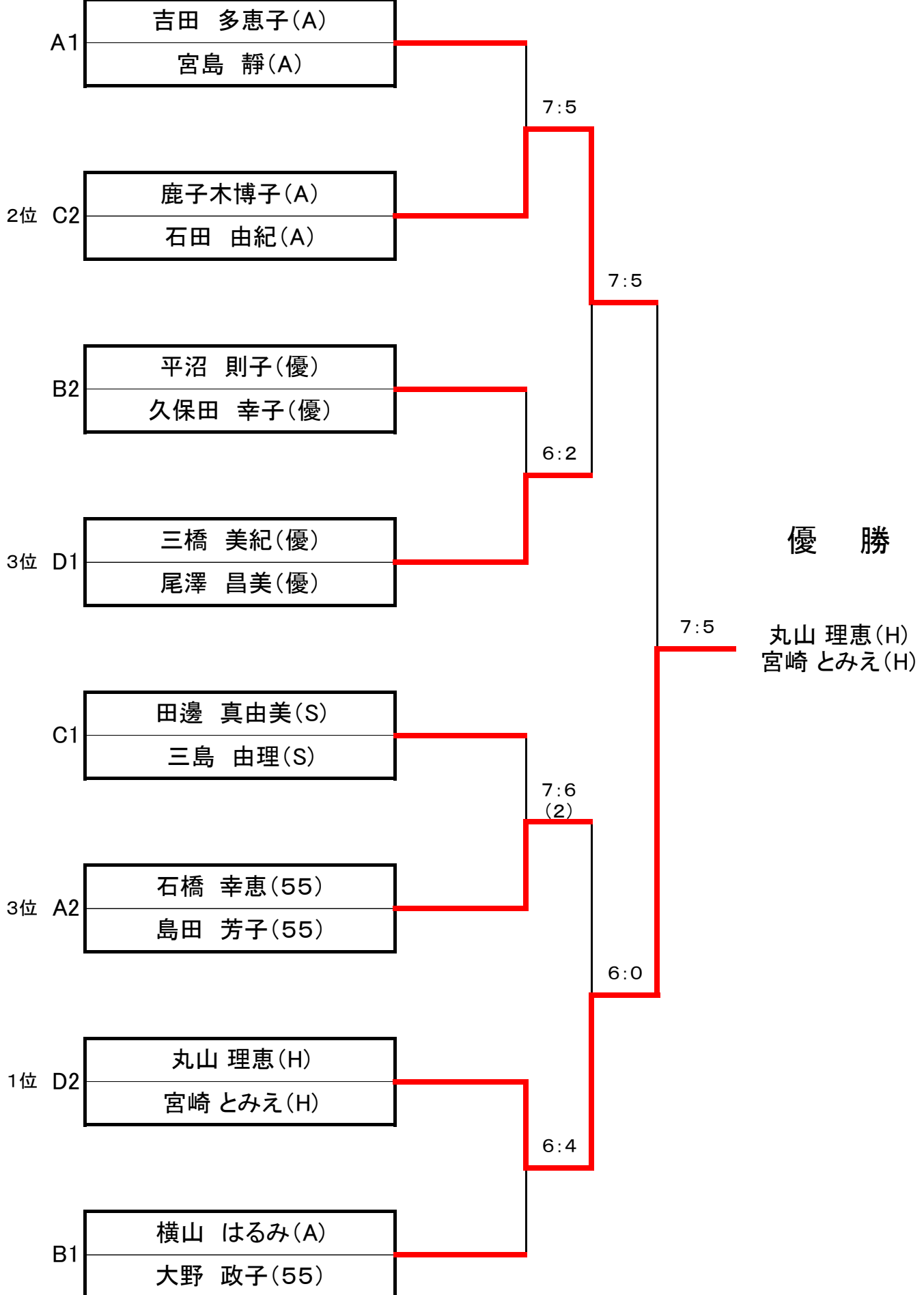

# 女子ダブルス 3,4位トーナメント

1セット(デュース、6・6タイブレ有)

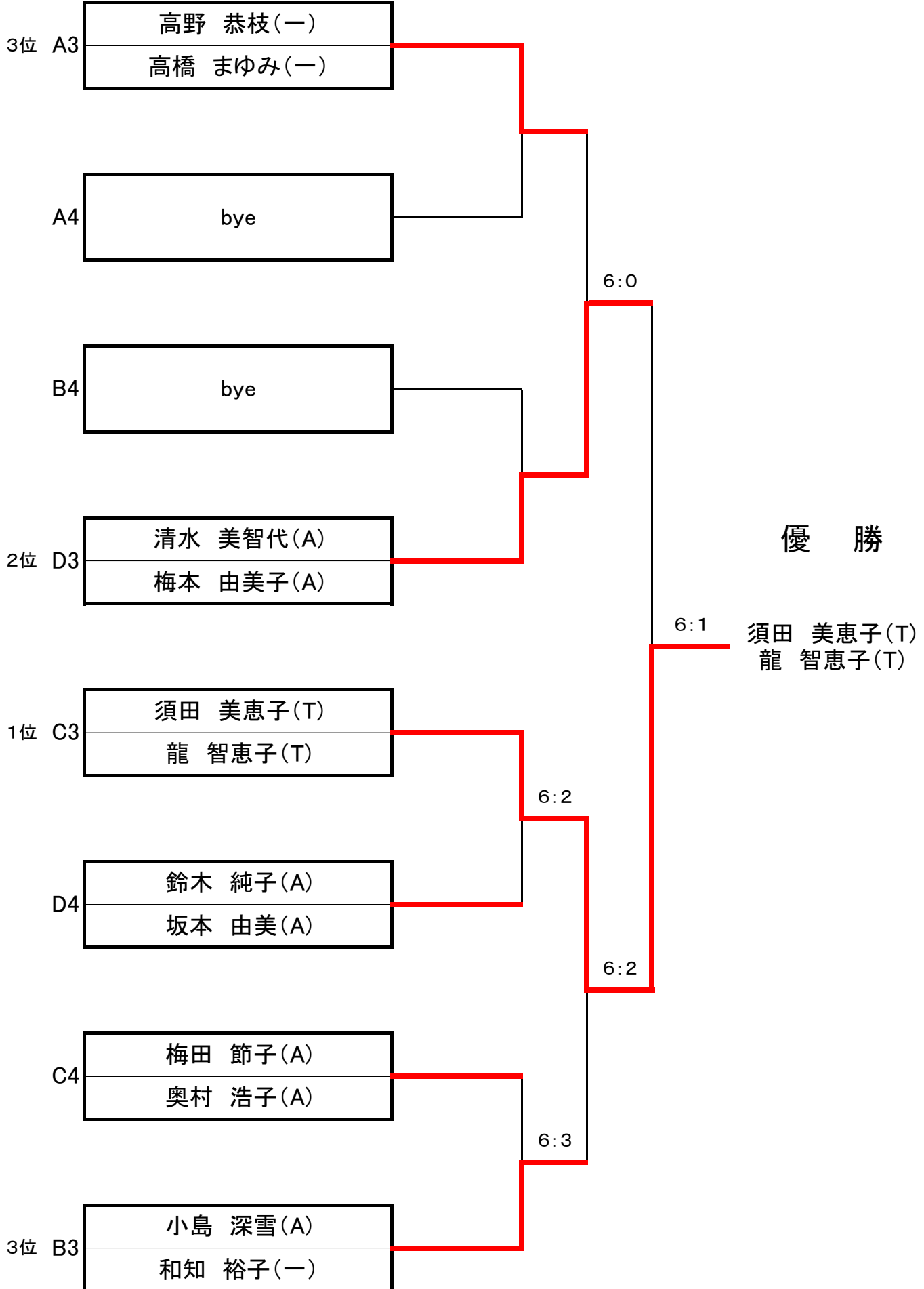





### Eブロック

T参加	選手名	1	2	3	4	勝ゲーム(A)	負ゲーム(B)	ポイント(A)-(B)	勝敗	順位
リーダー 1	島田 英昭 T		6:0	6:1		12	1	11	2:0	1
2	新井 貴雅 聖	0:6			0:6	0	12	-12	0:2	4
3	岩間 洋貴 聖	1:6			6:3	7	9	-2	1:1	2
4	鈴木 計善 -		6:0	3:6		9	6	3	1:1	3

### Fブロック

T参加	選手名	1	2	3	4	勝ゲーム(A)	負ゲーム(B)	ポイント(A)-(B)	勝敗	順位
リーダー 1	吉山 秀樹 A		6:0	1:6		7	6	1	1:1	2
2	岩木 秀人 聖	0:6			3:6	3	12	-9	0:2	4
3	桜井 雄一 -	6:1			6:4	12	5	7	2:0	1
4	渡辺 幸彦 A		6:3	4:6		10	9	1	1:1	3

### Gブロック

T参加	選手名	1	2	3	4	勝ゲーム(A)	負ゲーム(B)	ポイント(A)-(B)	勝敗	順位
	竹井 正一 55									
	青木 綾太 聖									
	佐々木 晃 H									
リーダー 1	赤坂 泰啓 -					-	-			1

### Hブロック

1, 2位 決定はコイントス

T参加	選手名	1	2	3	4	勝ゲーム(A)	負ゲーム(B)	ポイント(A)-(B)	勝敗	順位
リーダー 1	小柴 雄三 A		6:1	6:1		12	2	10	2:0	2
2	根岸 舜 聖	1:6			2:6	3	12	-9	0:2	3
3	川島 洋平 T	1:6			0:6	12	12	-11	0:2	4
4	加賀 重隆 -		6:2	6:0		12	10	10	2:0	1 コイントス

## Iブロック

T参加	選手名	1	2	3		勝ゲーム(A)	負ゲーム(B)	ポイント(A)-(B)	勝敗	順位
リーダー 1	中島 克昌 55		6:4	6:0		12	4	8	2:0	1
2	三澤 良太 聖	4:6		6:0		10	6	4	1:1	2
3	渡辺 裕輝 聖	0:6	0:6			0	12	-12	0:2	3
	松村 翔太 干									

## Jブロック

1, 2位 3, 4位決定はコイントス

T参加	選手名	1	2	3	4	勝ゲーム(A)	負ゲーム(B)	ポイント(A)-(B)	勝敗	順位
リーダー 1	佐藤 和也 55		6:0	6:0		12	0	12	2:0	2
2	木田 舜 聖	0:6			0:6	0	-12	-12	0:2	3 コイントス
3	高尾 圭祐 聖	0:6			0:6	0	-12	-12	0:2	4
4	小林 陽平 一		6:0	6:0		12	0	12	2:0	1 コイントス

## Kブロック

T参加	選手名	1	2	3	4	勝ゲーム(A)	負ゲーム(B)	ポイント(A)-(B)	勝敗	順位
リーダー 1	安田 直人 聖		1:6	0:6		1	12	-11	0:2	4
2	内藤 茂起 A	6:1			3:6	9	7	2	1:1	3
3	本橋 健一 コ	6:3			5:3	12	3	9	2:0	1
4	中村 靖 信		6:3	3:6		9	9	0	1:1	2

## Lブロック

T参加	選手名	1	2	3	4	勝ゲーム(A)	負ゲーム(B)	ポイント(A)-(B)	勝敗	順位
リーダー 1	関根 浩和 市		6:2	6:1		12	3	9	2:0	2
2	酒井 聖也 聖	2:6			0:6	2	12	-10	0:2	3
3	八木 優 聖	1:6			0:6	12	12	-11	0:2	4
4	佐保 孝治 一		6:0	6:0		12	0	12	2:0	1

### Mブロック

T参加	選手名	1	2	3	4	勝ゲーム(A)	負ゲーム(B)	ポイント(A)-(B)	勝敗	順位
リーダー 1	佐野 博士 信		6:0	6:2		12	2	10	2:0	1
2	佐藤 勇利 聖	0:6			0:6	0	12	-12	0:2	4
3	小寺 哲博 ポ	2:6			6:3	8	9	-1	1:1	2
4	いとう りょう P		6:0	3:6		9	6	3	1:1	3

### Nブロック

T参加	選手名	1	2	勝ゲーム(A)	負ゲーム(B)	ポイント(A)-(B)	勝敗	順位
	吉田 和久 D							
リーダー 1	武藤 佳宇 聖		6:7 (5)	6	7	-1	0:1	2
	渡辺 健太郎 ヨ							
2	木崎 浩司 S	7:6 (5)		7	6	1	1:0	1

### Oブロック

T参加	選手名	1	2	3	4	勝ゲーム(A)	負ゲーム(B)	ポイント(A)-(B)	勝敗	順位
リーダー 1	与田 俊治 コ		6:0	3:6		9	6	3	1:1	2
2	大山 瑞喜 聖	0:6			0:6	0	12	-12	0:2	4
3	吉岡 俊彦 A	6:3			6:1	12	4	8	2:0	1
4	櫻井 健吾 T		6:0	1:6		7	6	1	1:1	3

### Pブロック

T参加	選手名	1	2	3	勝ゲーム(A)	負ゲーム(B)	ポイント(A)-(B)	勝敗	順位	
リーダー 1	南 豊 T		6:1		4:6	10	7	3	1:1	2
2	川口 潤 聖	1:6			1:6	2	12	-10	0:2	3
	吉山 博樹 帝									
3	土橋 直久 優	6:1	6:4			12	5	7	2:0	1

### Qブロック

T参加	選手名	1	2	3	4	勝ゲーム(A)	負ゲーム(B)	ポイント(A)-(B)	勝敗	順位
リーダー 1	小柴 隆二 A		6:1	6:1		12	2	10	2:0	1
2	松尾 佳樹 聖	1:6			6:1	7	7	0	1:1	2
3	林 大希 聖	1:6			6:3	7	9	-2	1:1	3
4	瀬川 靖彦 D		1:6	3:6		4	12	-8	0:2	4

### Rブロック

T参加	選手名	1	2	3	勝ゲーム(A)	負ゲーム(B)	ポイント(A)-(B)	勝敗	順位
	松島 誠 55								
1	山根 隆広 聖		6:1	6:1	12	2	10	2:0	1
リーダー 2	射谷 陽平 コ	1:6		0:6	1	12	-11	0:2	3
3	上岡 純一 F	1:6	6:0		7	6	1	1:1	2

### Sブロック

T参加	選手名	1	2	3	4	勝ゲーム(A)	負ゲーム(B)	ポイント(A)-(B)	勝敗	順位
リーダー 1	筒井 俊介 55		6:3	6:2		12	5	7	2:0	1
2	鈴木 鳳人 聖	3:6			2:6	5	12	-7	0:2	4
3	高橋 樹 聖	2:6			4:6	6	12	-6	0:2	3
4	林 哲也 一		6:2	6:4		12	6	6	2:0	2

# 一般 男子シングル 1位トーナメント

1セット(デュース、6・6タイブレ有)

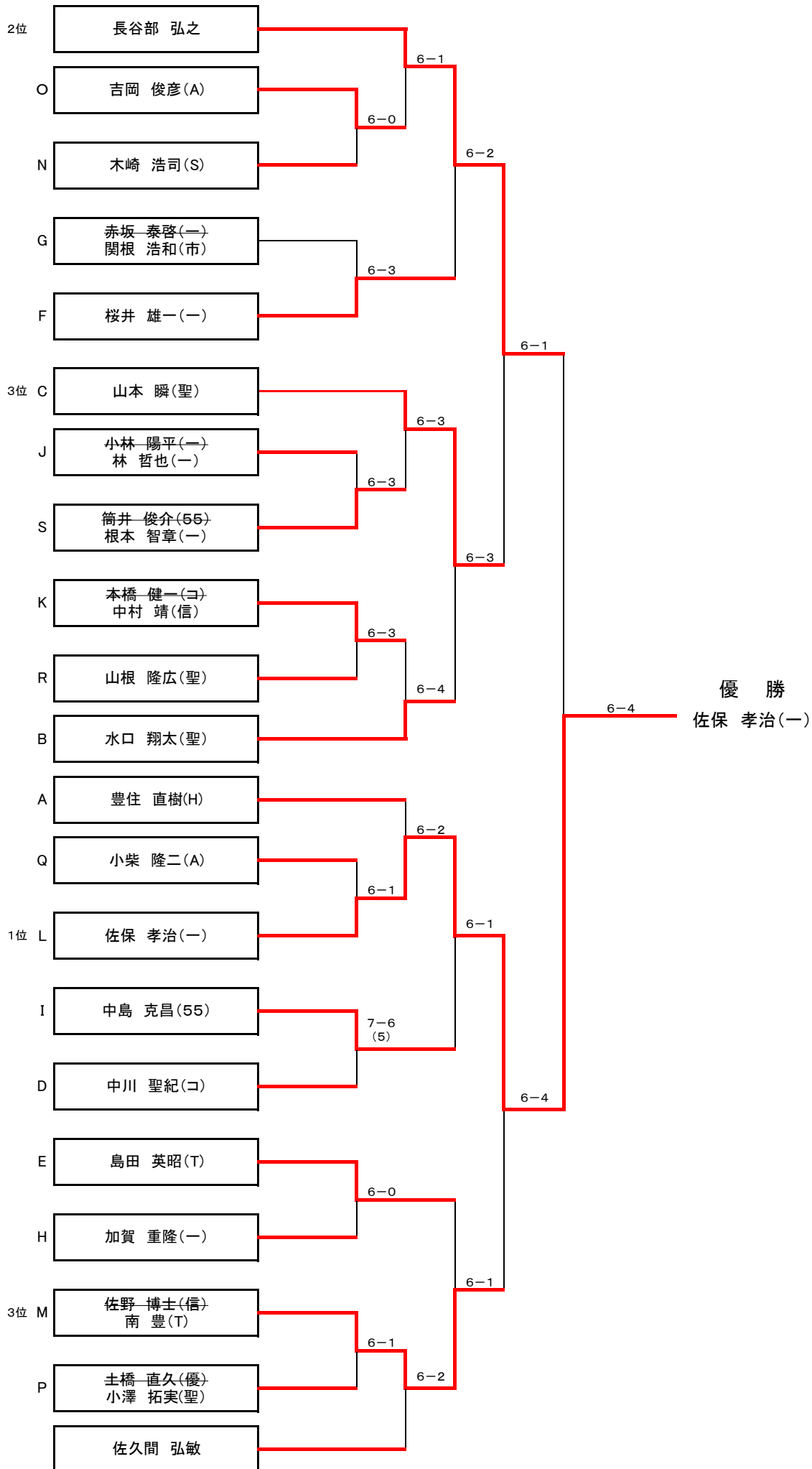

# 一般 男子シングルス 2位トーナメント

1セット(デュース、6・6タイブレ有)

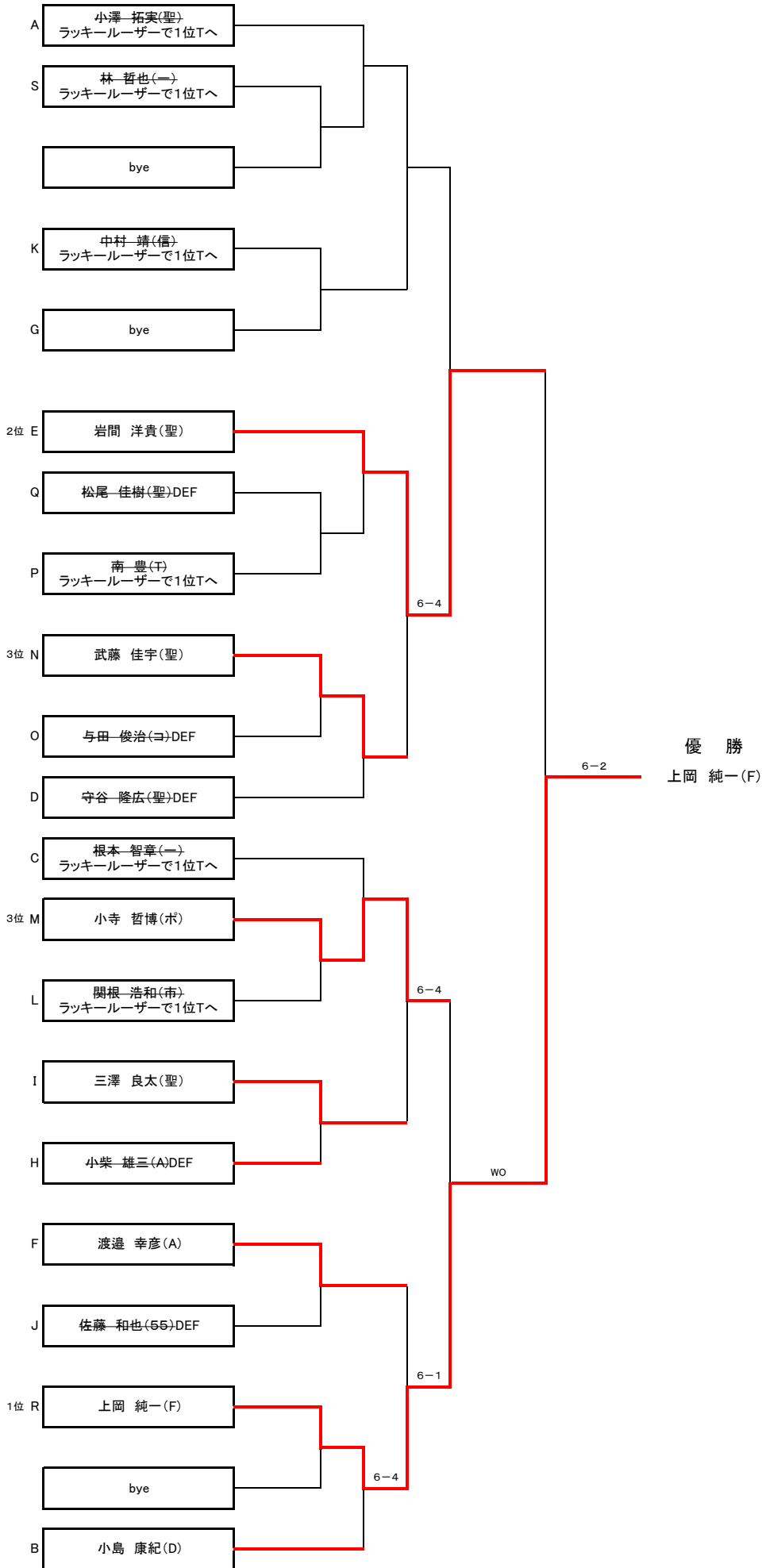

# 一般 男子シングルス 3位トーナメント

1セット(デュース、6・6タイブレ有)

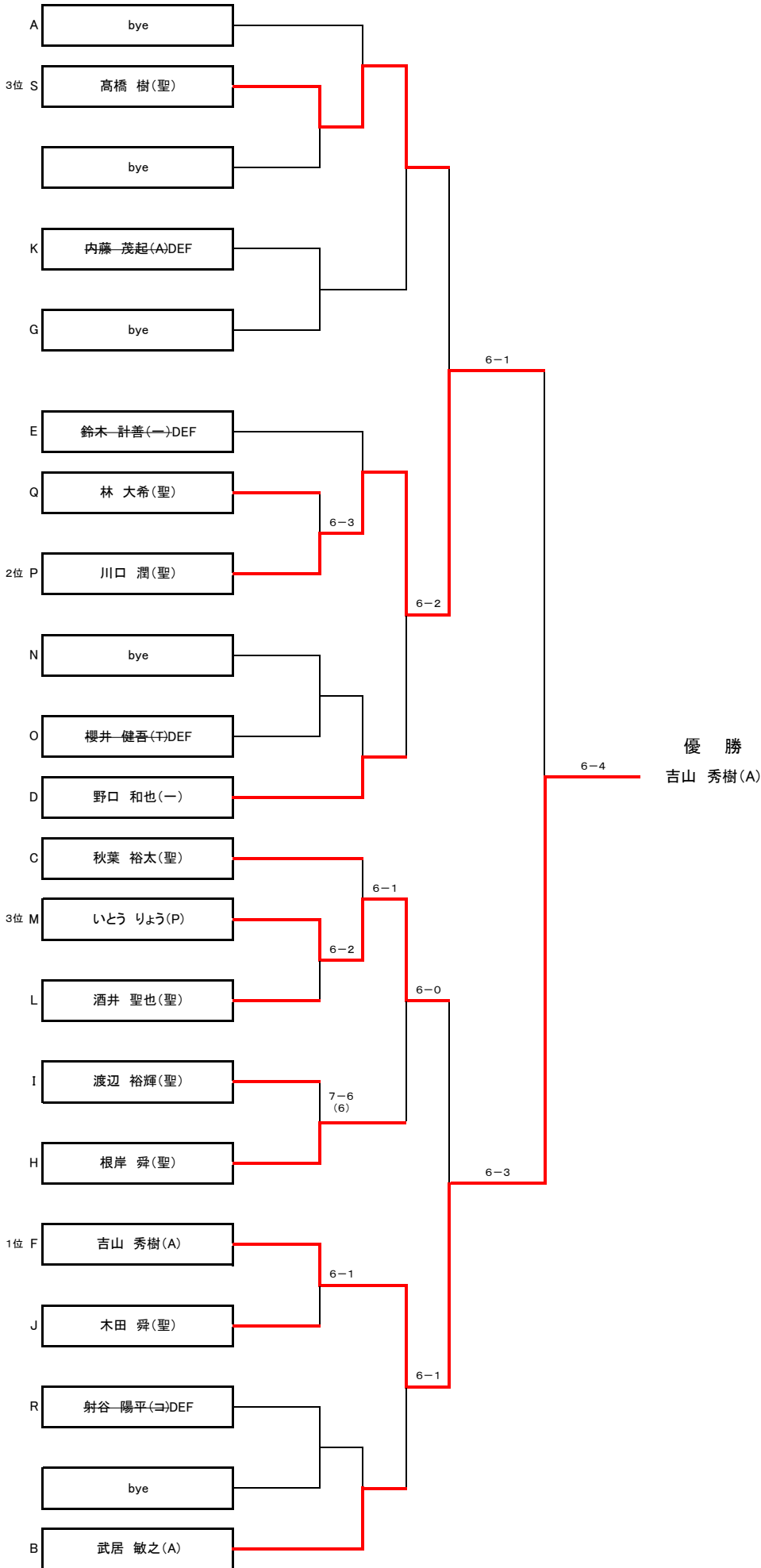

一般 男子シングルス 4位トーナメント

1セット(デュース、6・6タイブレ有)

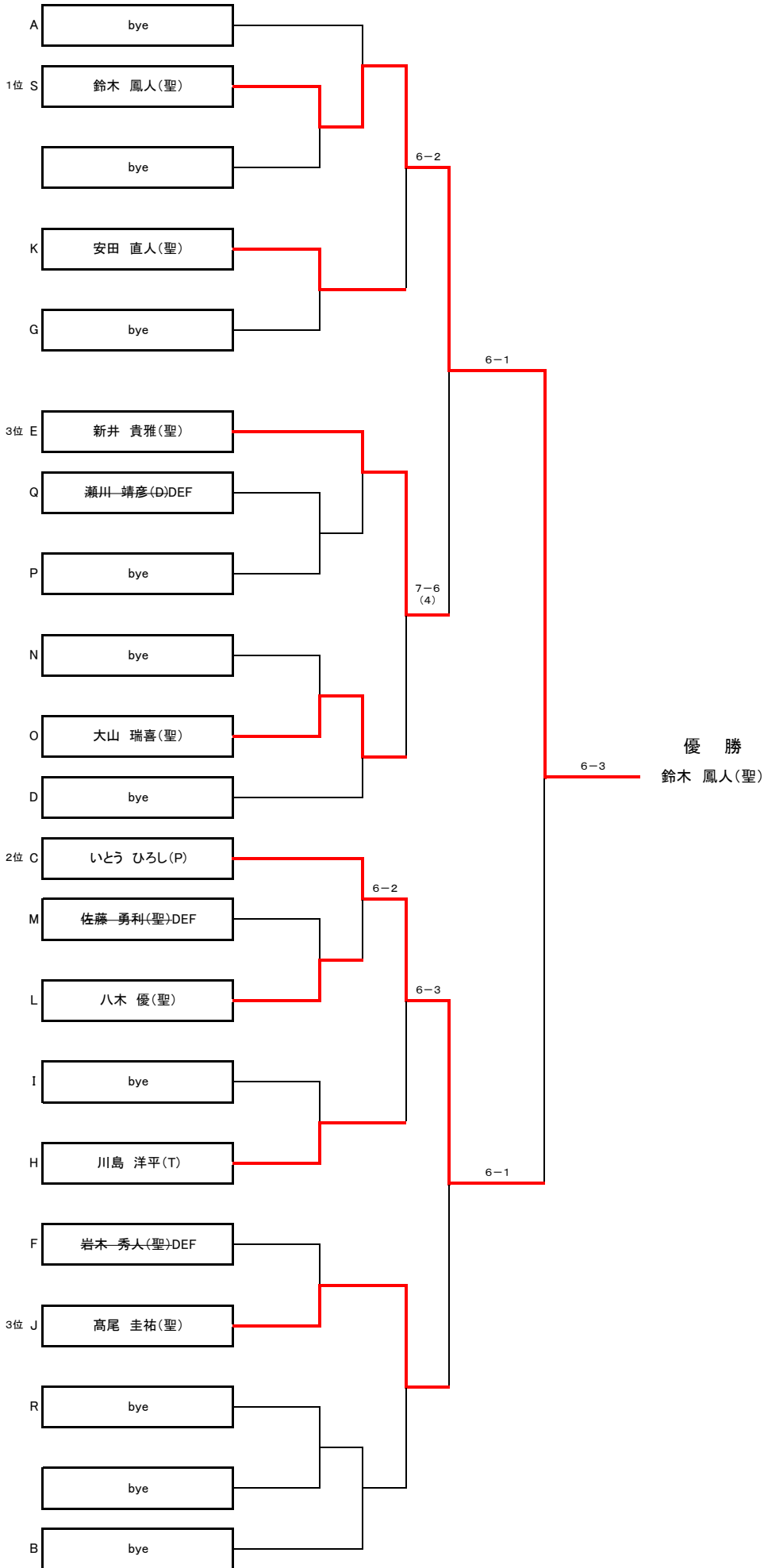



## Aブロック

## コート

3人用

開始時間

終了時間

T参加	選手名		1	2	3	4	勝ゲーム(A)	負ゲーム(B)	ポイント(A)-(B)	勝敗	順位
リーダー 1	宮島 直人	A			6:0		6	0	6	1:0	1
2	高橋 茂	H									
3	清水 芳雄	ポ	0:6				0	6	-6	0:1	2
4											

## Bブロック

## コート

3人用

開始時間

終了時間

T参加	選手名		1	2	3	4	勝ゲーム(A)	負ゲーム(B)	ポイント(A)-(B)	勝敗	順位
リーダー 1	今田 末男	D		6:2	6:1		12	3	0	2:0	1
2	鈴木 孝司	55	2:6				8	1	1	1:1	2
3	藤田 明彦	ポ	1:6				2	12	-10	0:2	3
4											

## Cブロック

## コート

3人用

開始時間

終了時間

T参加	選手名		1	2	3	4	勝ゲーム(A)	負ゲーム(B)	ポイント(A)-(B)	勝敗	順位
リーダー 1	都築 良三	S		6:0			6	0	6	1:0	1
2	高尾 修字	-	0:6				0	6	-6	0:1	2
3	脇田 祐治	T									
4											

## Dブロック

## コート

4人用

開始時間

終了時間

T参加	選手名		1	2	3	4	勝ゲーム(A)	負ゲーム(B)	ポイント(A)-(B)	勝敗	順位
リーダー 1	藤江 孝司	コ									
2	市川 栄治	-				6:3	6	3	3	1:0	1
3	榑原 幸広	S									
4	寺西 信一	H		3:6			3	6	-3	0:1	2



# ベテラン男子シングル 1位トーナメント

1セット(デュース、6・6タイブレ有)

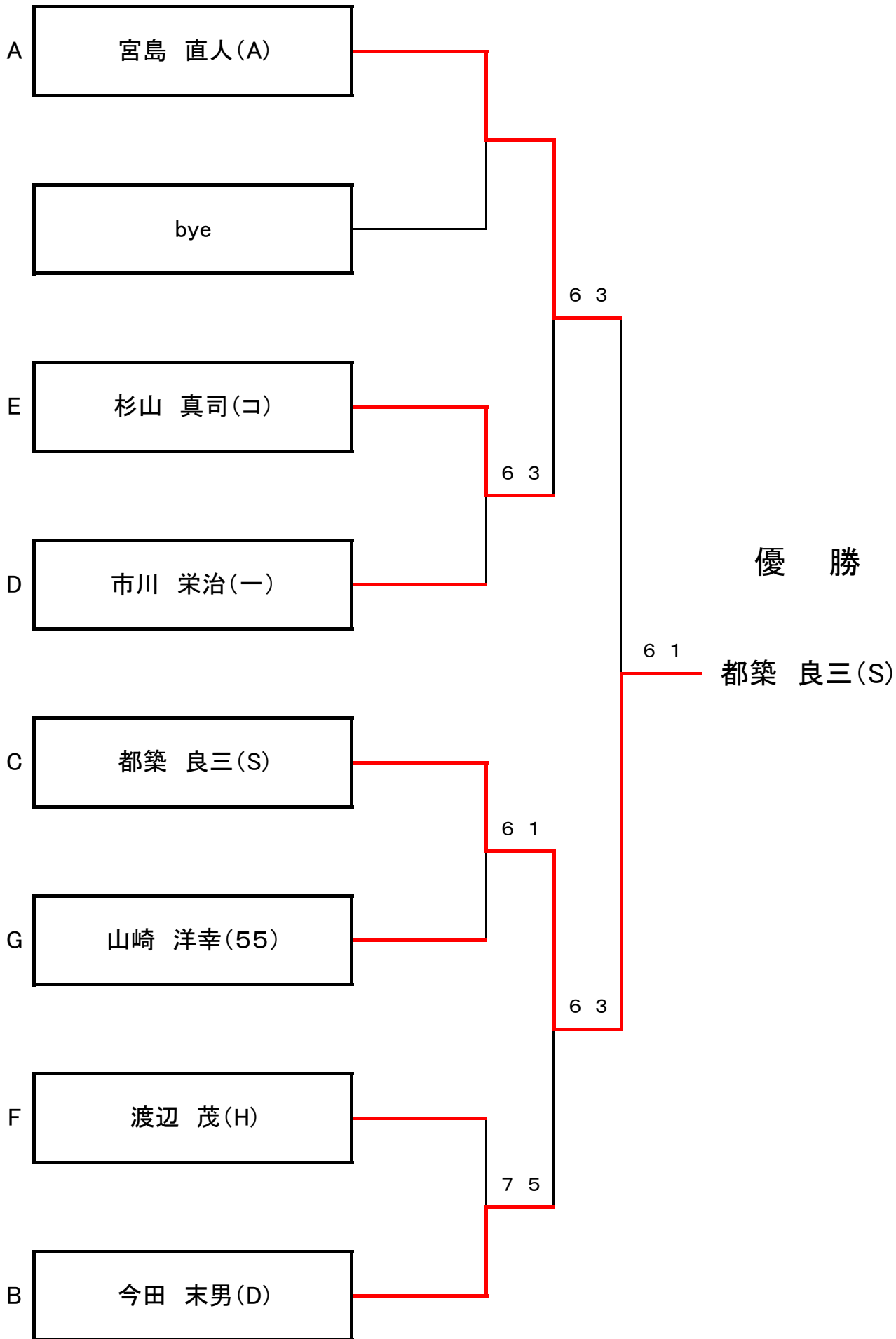

# ベテラン男子シングル 2位トーナメント

1セット(デュース、6・6タイブレ有)

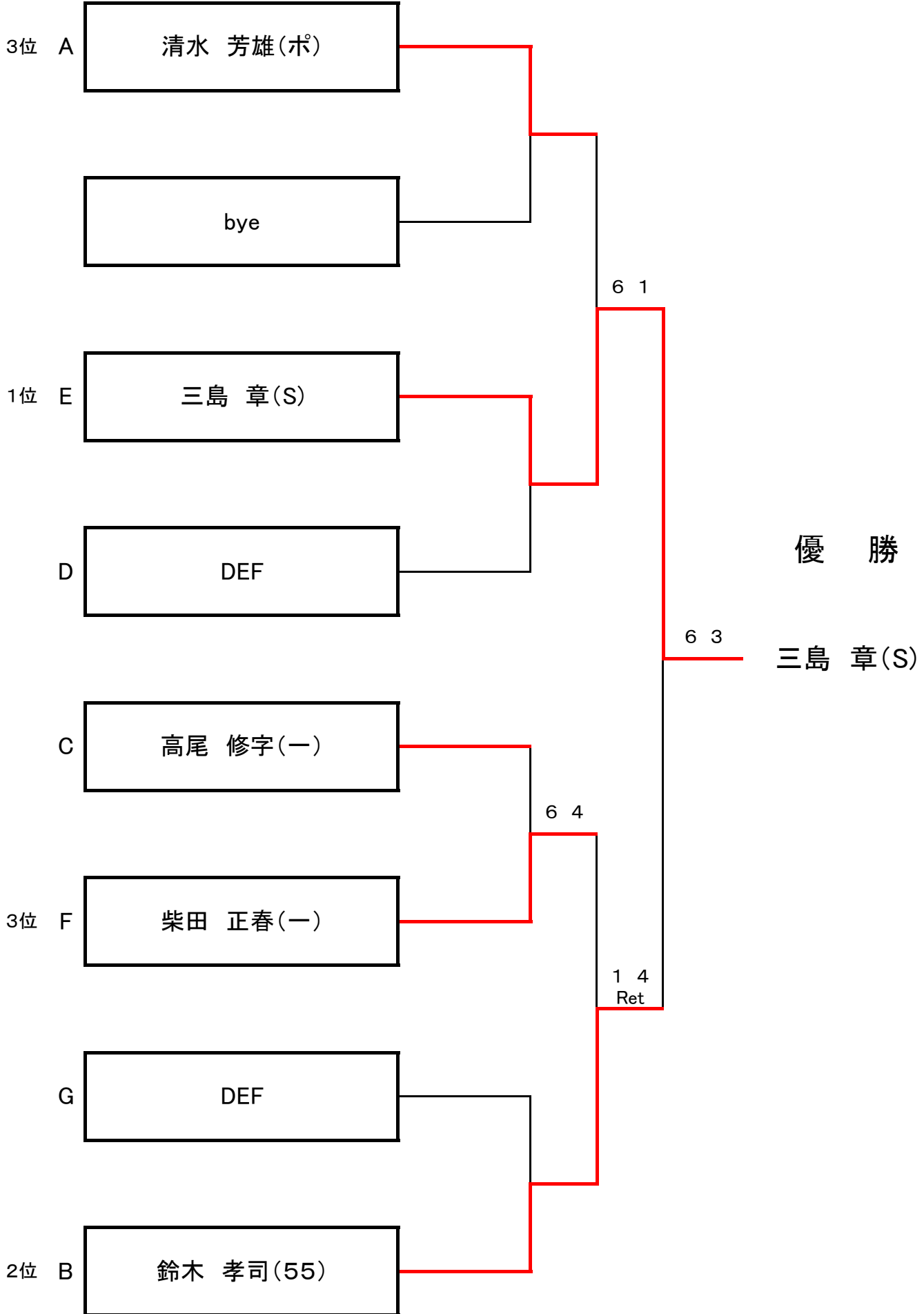

# ベテラン男子シングル 3位トーナメント

1セット(デュース、6・6タイブレ有)

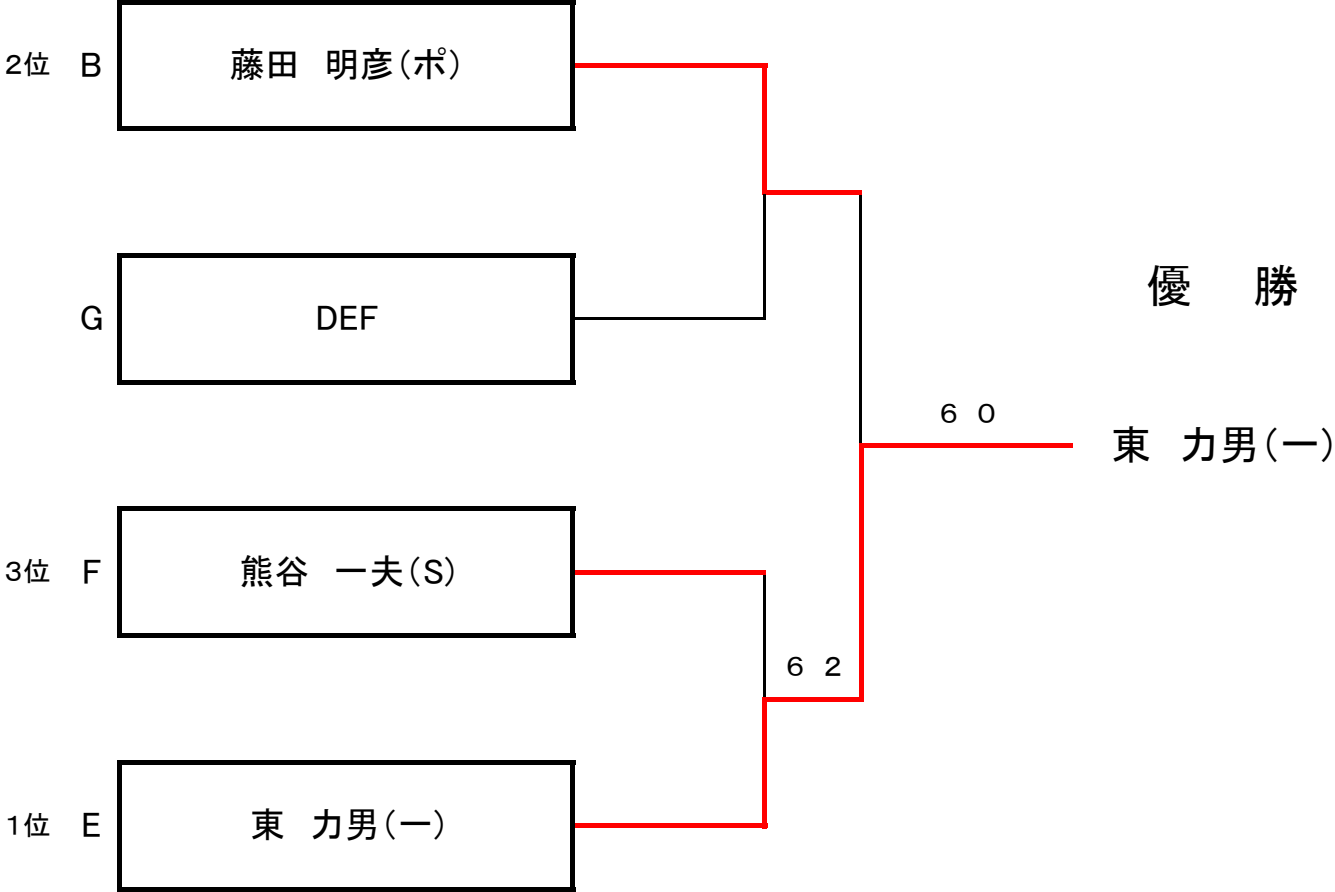



Aブロック			コート				4人用		開始時間		終了時間	
T参加	選手名		1	2	3	4	勝ゲーム(A)	負ゲーム(B)	ポイント(A)-(B)	勝敗	順位	
リーダー 1	宮島 静	A		6:2	6:0		12	2	10	2:0	1	
2	丸山 理恵	H	2:6			6:0	8	6	2	1:1	2	
3	寺崎 こづえ	—	0:6			4:6	4	12	-8	0:2	4	
4	いとう みつき	P		0:6	6:4		6	10	-4	1:1	3	

Bブロック			コート				4人用		開始時間		終了時間	
T参加	選手名		1	2	3	4	勝ゲーム(A)	負ゲーム(B)	ポイント(A)-(B)	勝敗	順位	
リーダー 1	梅田 節子	A		:	:					:		
2	山内 陽子	55	:			:				:		
3	いとう みつき	P	:			:				:		
4				:	:					:		

Bブロック			コート				4人用		開始時間		終了時間	
T参加	選手名		1	2	3	4	勝ゲーム(A)	負ゲーム(B)	ポイント(A)-(B)	勝敗	順位	
リーダー 1	久保田 幸子 梅田 節子	優 A		2:4	0:6		2	12	-10	0:2	4	
2	鈴木 純子	A	6:2			6:4	12	6	6	2:0	2	
3	坂本 由美	A	6:0			6:0	12	0	12	2:0	1	
4	小澤 明日香	—		4:6	0:6		4	12	-8	0:2	3	

女子シングル 1、2位トーナメント

1セット(デュース、6・6タイブレ有)

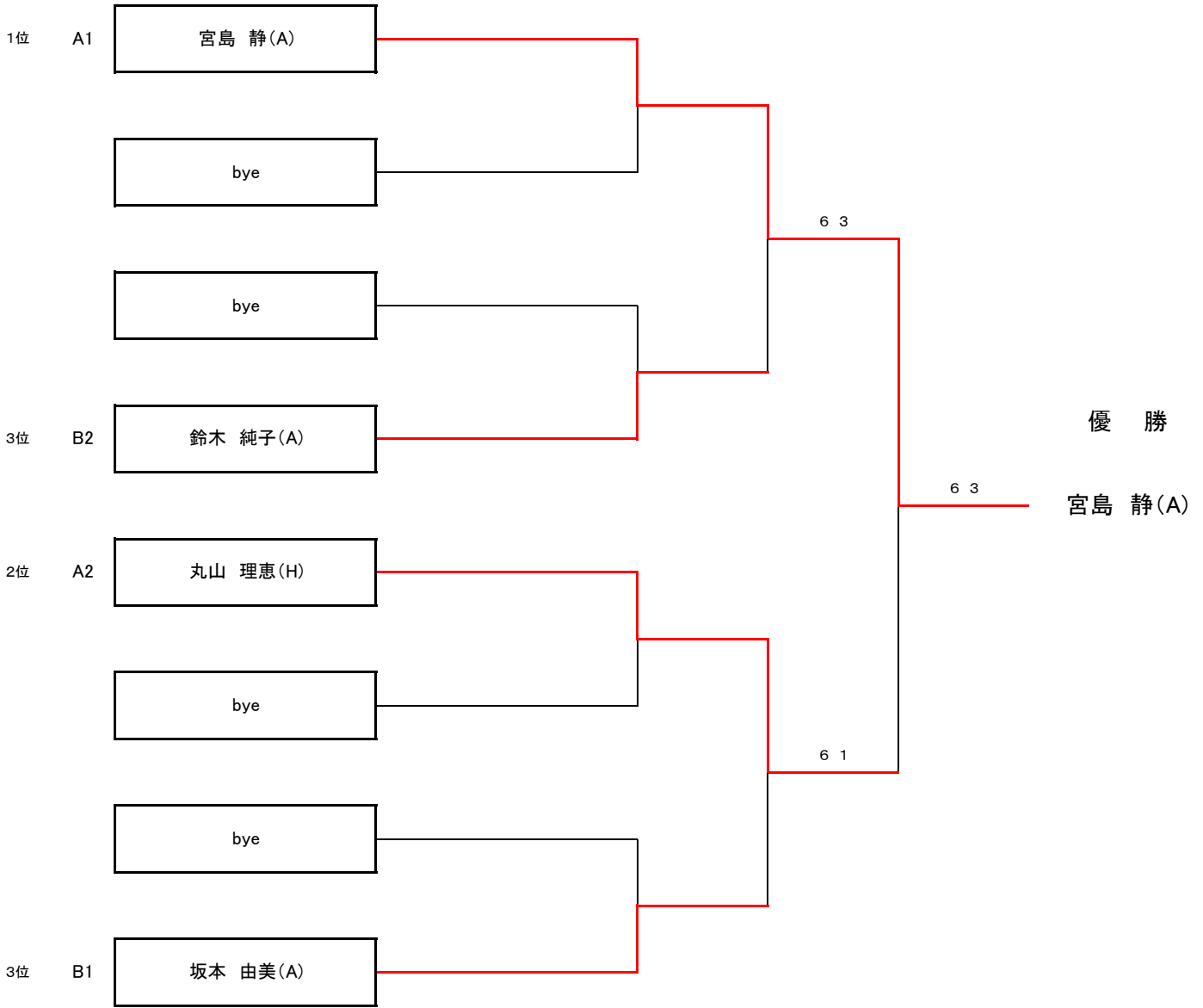



女子シングル 3、4位トーナメント

1セット(デュース、6・6タイプレ有)

